



オオサワ&カンパニー
製品カタログ

●ワンダーガンとは……

コンプレッサーのエアを動力源として、吹き飛ばし、吸い込み、搬送にと各産業界で幅広く使用されている異色のエアガンです。

ワンダーガン製品はスパイラルジェット方式を採用し、動力源の圧縮エアを有効利用しています。

また、ガンの内部は障害物がない筒体で、吸い込みや搬送の際、吸引物が内部につまる心配は全くありません。

※スパイラルジェット方式とは？

圧縮空気をスパイラル状に噴射することで大量の空気を生み出す機構です。

W101・W301 ハンドタイプ

業界初の1台3役 吹き飛ばし・吸い込み・搬送 で能率アップ!



推奨コンプレッサー馬力
W101……3~5馬力
W301…1.5~2馬力

(単位: mm)

機種	ガンの仕様			
	全長	最小内径	ノズルオリフィス	重量
W101	144	φ22	φ1.4×6穴	310g
W301	142	φ11	φ1.4×3穴	260g

■強力型もあります。

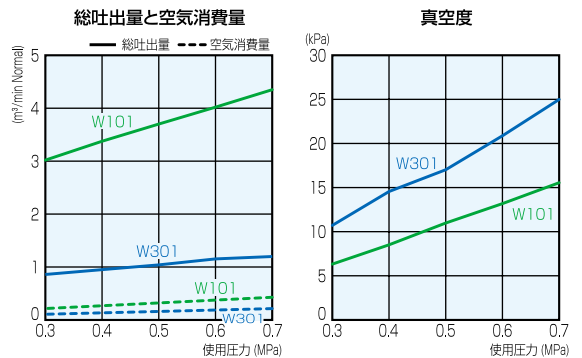

●サクシジョンノズルの仕組み

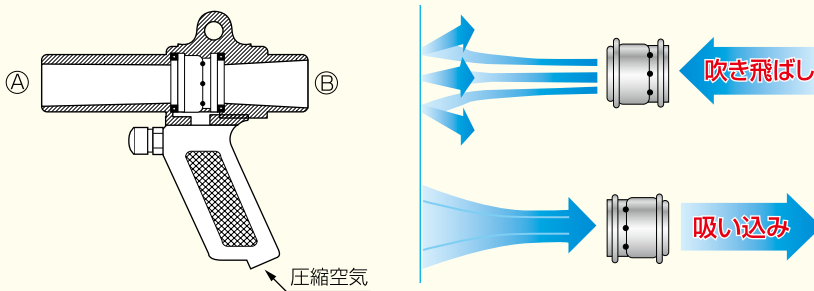

■吹き飛ばしの時

吹き飛ばし方向にサクシジョンノズルを装着し(左図参照)、圧縮空気を流すことで①の方向へスパイラルに噴射されます。この作用により②から大量の外気が吸引され、圧縮空気が合わさることで、大量のエアを噴出することができます。

■吸い込みの時

吸い込み方向にサクシジョンノズルを装着し(左図参照)、圧縮空気を流すことで③の方向へスパイラルに噴射されます。この作用により①から大量の外気が吸引され、搬送や掃除に使用することができます。

■ W101 Aセット (吸込用)

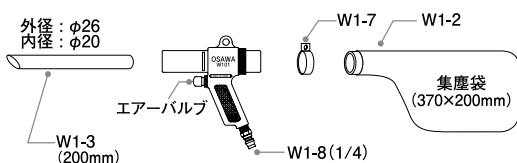

■ W101 Bセット (吸込用)

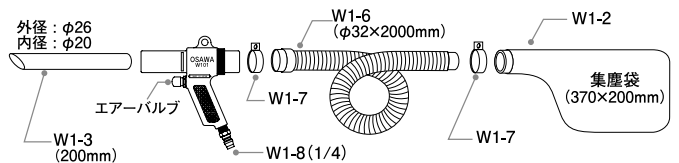

■ W301 Aセット (吸込用)

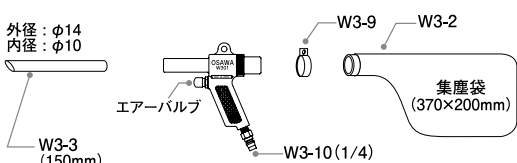

■ W301 Bセット (吸込用)

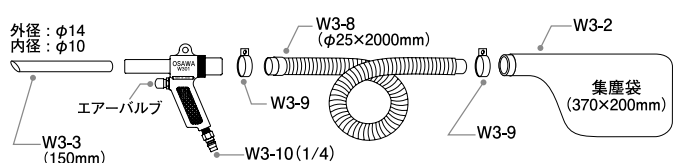

W101-Ⅲ-LC・W101-Ⅲ-TC・W101-Ⅲ-LH
W101-Ⅲ-TH・W101-Ⅲ(ホースジョイント部なし)

取付型

W101-Ⅲ-LC



W101-Ⅲ-TC



W101-Ⅲ-LH



W101-Ⅲ-TH



W101-Ⅲ
(ホースジョイント部なし)

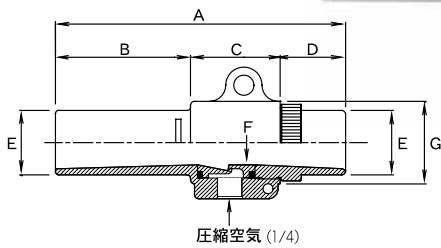

扱いやすい汎用タイプ、機器取付型!

(単位: mm)

機種	A	B	C	D	E	F(最小内径)	G	ノズルオリフィス	重量
W101-Ⅲ	144	67	44.5	32.5	外径φ32 内径φ26	φ22	φ41	φ1.4×6穴	250g

■性能は(1)ページのデータ表をご参照ください。
■強力型もあります。

■ Aセット (吸込用)

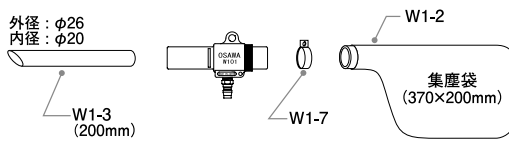

■ Bセット (吸込用)

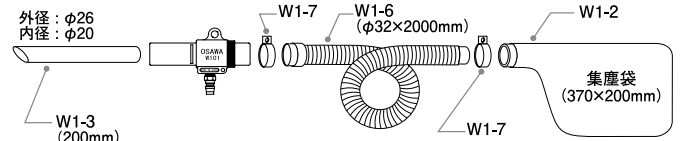

W301-Ⅲ-LC・W301-Ⅲ-TC・W301-Ⅲ-LH
W301-Ⅲ-TH・W301-Ⅲ(ホースジョイント部なし)

取付型

W301-Ⅲ-LC



W301-Ⅲ-TC



W301-Ⅲ-LH



W301-Ⅲ-TH



W301-Ⅲ
(ホースジョイント部なし)

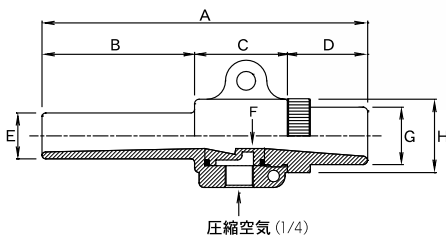

(単位: mm)

機種	A	B	C	D	E	F(最小内径)	G	H	ノズルオリフィス	重量
W301-Ⅲ	142	66.5	40.5	35	外径φ20 内径φ14	φ11	外径φ25 内径φ18	φ32	φ1.4×3穴	175g

■性能は(1)ページのデータ表をご参照ください。
■強力型もあります。

■ Aセット (吸込用)

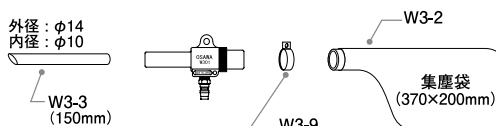

■ Bセット (吸込用)

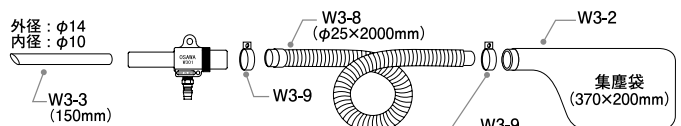

J-38・J-50・J-75 ジャンボタイプ

シンプルな構造、機器取付型！

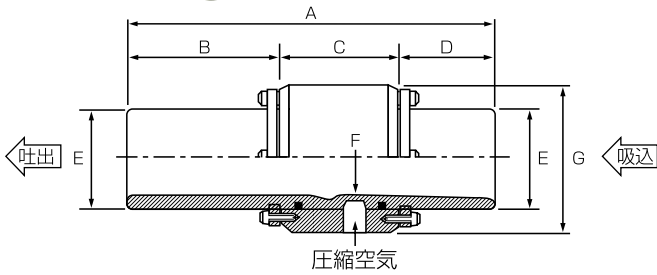

機種	A	B	C	D	E	F(最小内径)	G	ノズルオリフィス	重量	ボールバルブ	エア接続口	取付穴
J-38	190	80	60	50	φ50	φ38	φ 75	φ1.6×12穴	1.8kg	3/8	1/2"	M8×6
J-50	219	90	66	63	φ63	φ50	φ 90	φ2.3×12穴	2.5kg	3/8	1/2"	M8×6
J-75	270	120	76	74	φ90	φ75	φ115	φ2.3×24穴	4.0kg	1/2	3/4"	M8×6

(単位: mm)

■小ロット生産のため、在庫切れの場合があります。納期はお問い合わせください。
■強力型もあります。

■ジャンボタイプ専用のホースもご用意しています。
■ジャンボタイプ専用の集塵袋もご用意しています。

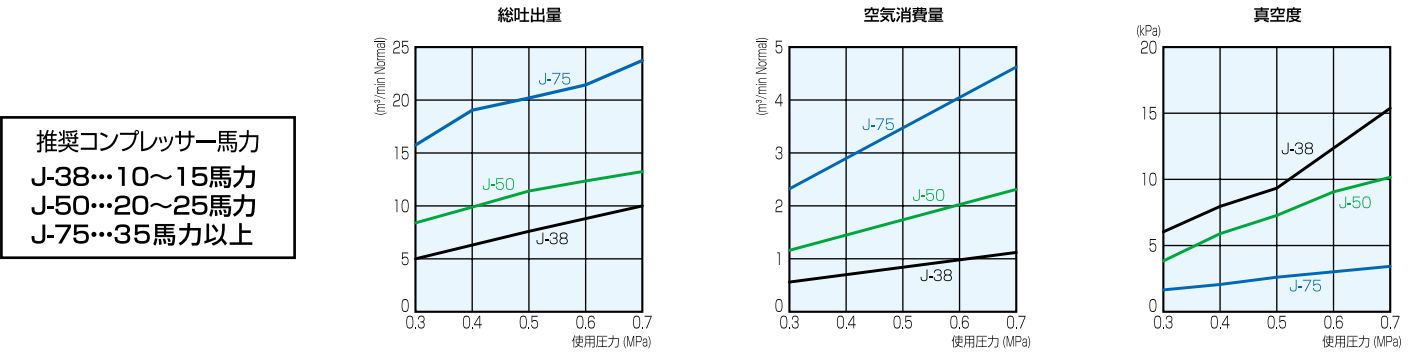

■ ジャンボタイプ用集塵袋（ガン接続用）

(組合せ方法)

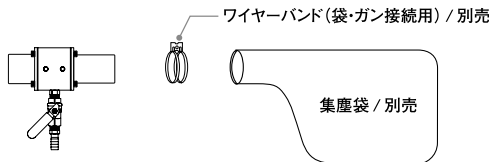

J-38用 集塵袋	500×300mm ガン接続用
	600×400mm ガン接続用
	1200×800mm ガン接続用
J-50用 集塵袋	500×300mm ガン接続用
	600×400mm ガン接続用
	1200×800mm ガン接続用
J-75用 集塵袋	500×300mm ガン接続用
	600×400mm ガン接続用
	1200×800mm ガン接続用

■ ジャンボタイプ用集塵袋（ホース接続用）

(組合せ方法)

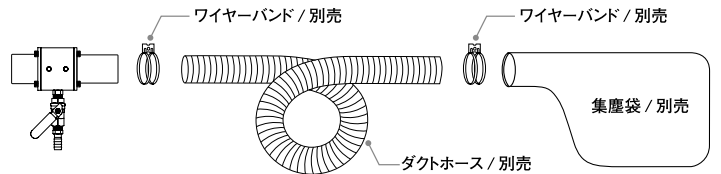

J-38用 集塵袋	500×300mm ホース接続用
	600×400mm ホース接続用
	1200×800mm ホース接続用
J-50用 集塵袋	500×300mm ホース接続用
	600×400mm ホース接続用
	1200×800mm ホース接続用
J-75用 集塵袋	500×300mm ホース接続用
	600×400mm ホース接続用
	1200×800mm ホース接続用

■集塵袋をガンに取り付ける場合とホースに取り付ける場合とでは口元のサイズが異なります。ご注文の際はガン接続用もしくはホース接続用とご指定ください。

W501-S・NW501-S・W501-SG・NW501-SG
W501-L・NW501-L・W501-LG・NW501-LG

ミニタイプ

コンパクト構造、機器取付型！

※流量調整にはレギュレーター・スピコン等をご使用ください。

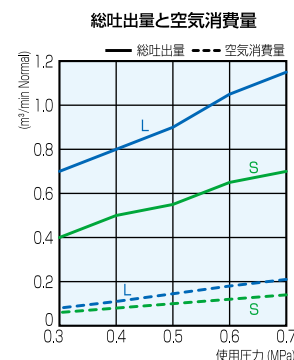
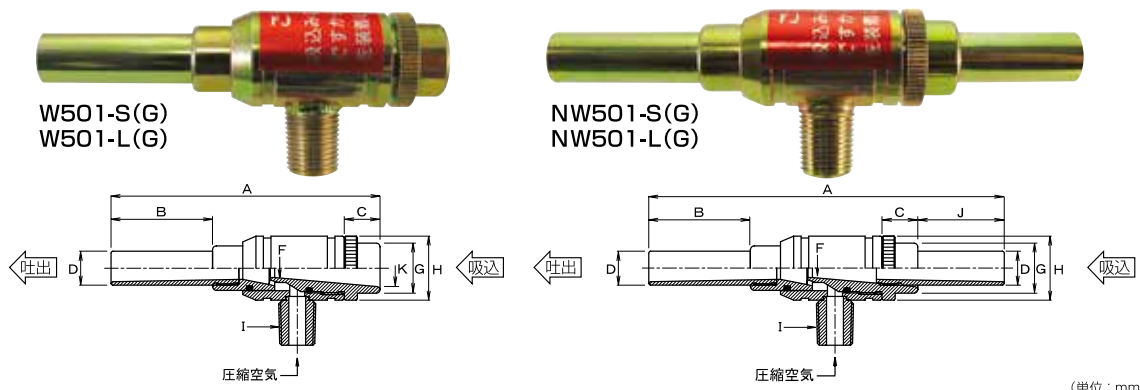

機種	A	B	C	D	F(最小内径)	G	H	I	J	K	ノズルオリフィス	重量
W501-S(G)	71.5	27	10.5	外径φ9 内径φ7	φ5	φ13.3	φ17	1/8	—	φ10	φ1.2×3穴(φ1.2×6穴)	58g
W501-L(G)	71.5	27	10.5	外径φ12 内径φ10	φ8	φ16.3	φ21	1/8	—	φ13	φ1.3×3穴(φ1.3×6穴)	80g
NW501-S(G)	94.5	27	10.5	外径φ9 内径φ7	φ5	φ13.3	φ17	1/8	23	—	φ1.2×3穴(φ1.2×6穴)	60g
NW501-L(G)	94.5	27	10.5	外径φ12 内径φ10	φ8	φ16.3	φ21	1/8	23	—	φ1.3×3穴(φ1.3×6穴)	83g

■強力型(G)は総吐出量及び推力が約70%、吸引力は約50%増加します。

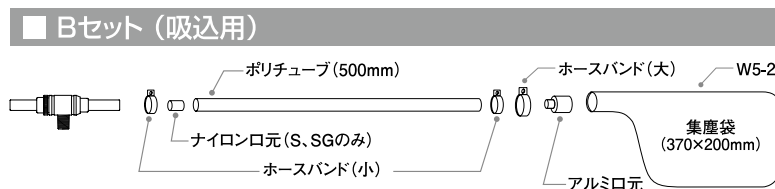

推奨コンプレッサー馬力
W501-S(L).....1.5~2馬力
W501-SG(LG).....2~4馬力
NW501-S(L).....1.5~2馬力
NW501-SG(LG).....2~4馬力

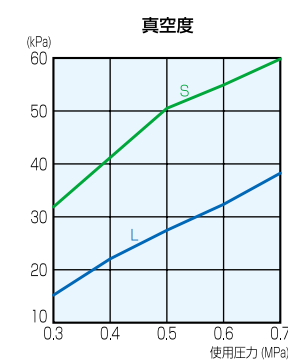

YW501-SG・YW501-LG

YW501タイプ

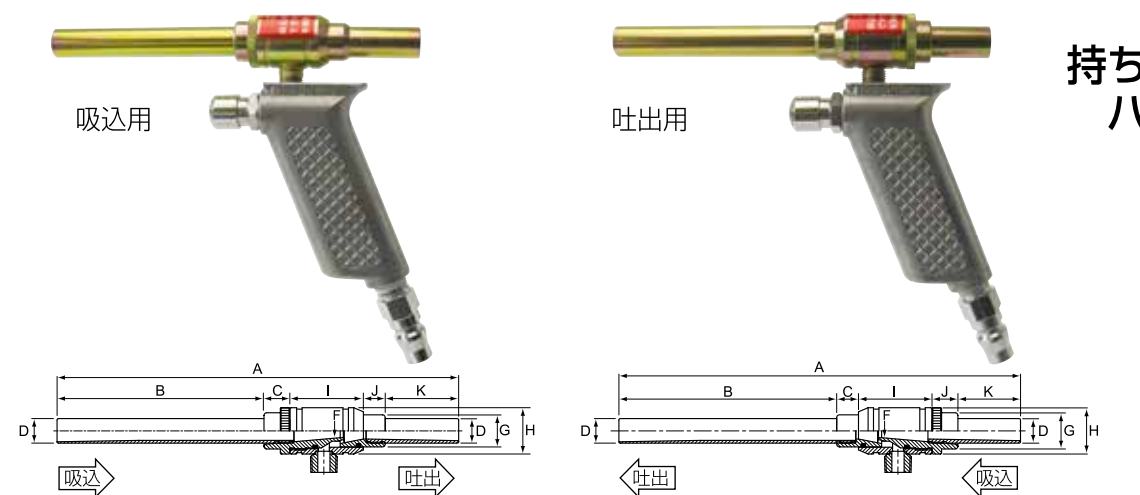

持ちやすい
ハンドグリップ付！

機種	A	B	C	D	F(最小内径)	G	H	I	J	K	ノズルオリフィス	重量
YW501-SG(吸)	147.5	76	10.5	外径φ9 内径φ8	φ5	φ11.8	φ17	27	7	27	φ1.2×6穴	220g
YW501-SG(吐)	147.5	80	7	外径φ9 内径φ8	φ5	φ13.3	φ17	27	10.5	23	φ1.2×6穴	220g
YW501-LG(吸)	147.5	76	10.5	外径φ12 内径φ10.8	φ8	φ14.8	φ21	27	7	27	φ1.3×6穴	240g
YW501-LG(吐)	147.5	80	7	外径φ12 内径φ10.8	φ8	φ16.3	φ21	27	10.5	23	φ1.3×6穴	240g

■ご注文の際は、吐出用もしくは吸入用とご指定ください。
■YW501タイプは別注品となります。納期はお問い合わせください。

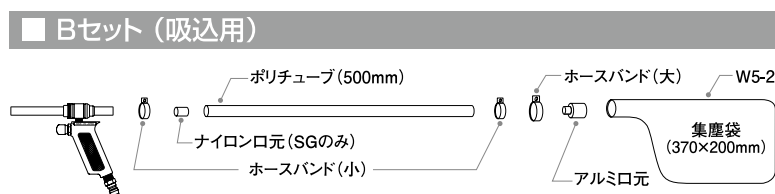

推奨コンプレッサー馬力
2~4馬力

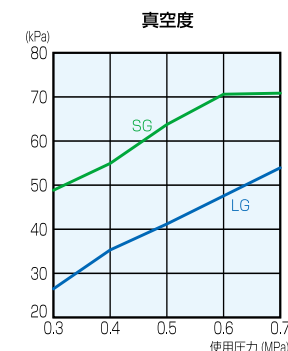
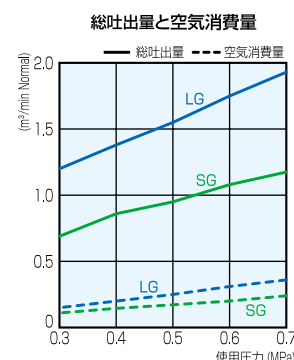

W101-II

深穴タイプ



W101-II

●集塵器セット、集塵器スーパーとの組合せも可能です。

- 深穴部(底つき穴)の切削粉等を完全に除去!
- タッピング作業などに最適!
- 噴射ノズル付(全開~全閉まで調整可能)!

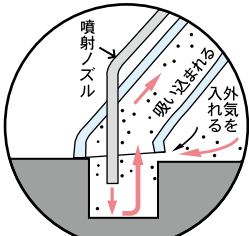

吸込ノズルは密着させない

■ W101-IIはセット商品です。

セット内容

- W101-II ガン本体 ——— 1個
- W1-6 ダクトホース2m ——— 1本
- W1-2 集塵袋 ——— 1枚
- W1-7 ホースバンド ——— 2個

エアバルブを押すと噴射ノズル先端よりエアが噴射されます。それと同時に吸い込みが発生して切削粉等が深穴内部より完全に除去されます。

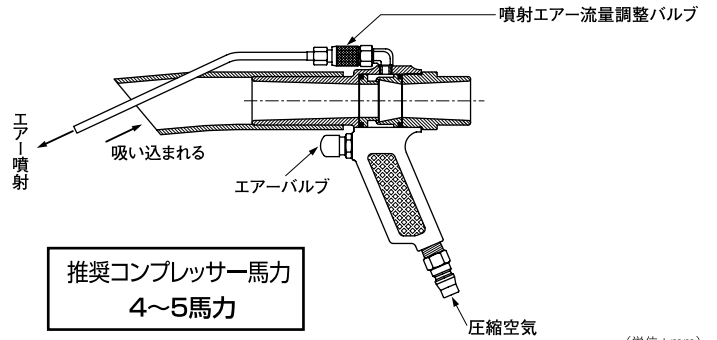

推奨コンプレッサー馬力
4~5馬力

機種	ガンの仕様					
	全長	重量	透明ノズル	噴射ノズル 外径	ガン本体 最小内径	ノズルオリフィス
W101-II	235	435g	外径φ39 内径φ31	φ5	φ22	φ1.4×6穴

(単位: mm)

■噴射ノズル吸込ノズルの形状変更も可能です。詳しくはお問い合わせください。

■ セット内容

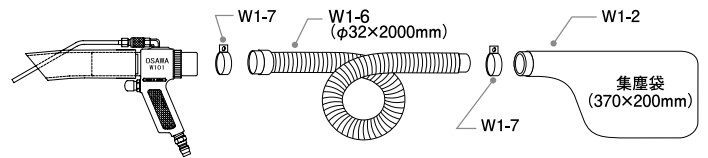

W101-II-LC · W101-II-TC · W101-II-LH
W101-II-TH · W101-II(ホースジョイント部なし)

取付型



W101-II-LC



W101-II-TC



W101-II-LH

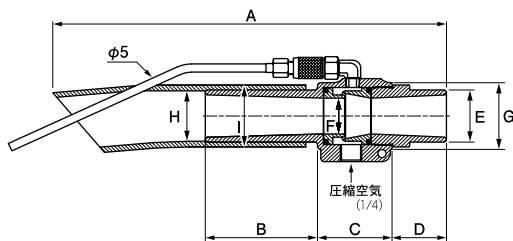

W101-II-TH



W101-II(ホースジョイント部なし)

(単位: mm)

機種	A	B	C	D	E	F(最小内径)	G	H	I	ノズルオリフィス
W101-II(取付型)	235	67	44.5	32.5	外径φ32 内径φ26	φ22	φ41	φ31	φ39	φ1.4×6穴

■ Aセット

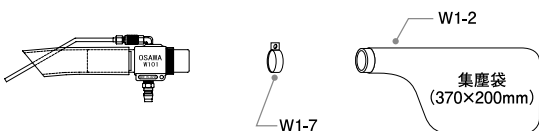

■ Bセット

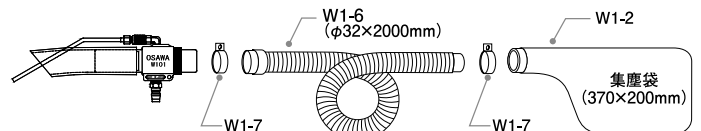

取付型はガン本体単品販売です。セット品をご希望のお客様は型式の最後にAもしくはBとご指定ください。

W301-II

深穴タイプ



W301-II

●集塵器セット、集塵器スーパーとの組合せも可能です。

- 深穴部(底つき穴)の切削粉等を完全に除去!
- タッピング作業などに最適!
- 噴射ノズル付(全開~全閉まで調整可能)!

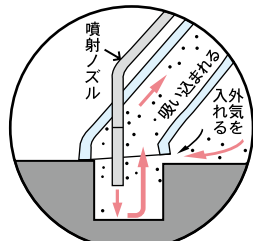

吸込ノズルは密着させない

■ W301-IIはセット商品です。

セット内容

- W301-II ガン本体 ——— 1個
- W3-8 ダクトホース2m ——— 1本
- W3-2 集塵袋 ——— 1枚
- W3-9 ホースバンド ——— 2個

エアバルブを押すと噴射ノズル先端よりエアーが噴射されます。それと同時に吸込みが発生して切削粉等が深穴内部より完全に除去されます。

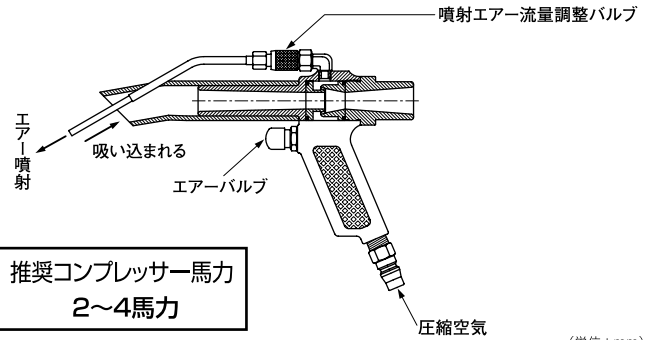

推奨コンプレッサー馬力
2~4馬力

機種	ガンの仕様					
	全長	重量	透明ノズル 外径φ26 内径φ20	噴射ノズル 外径φ4	ガン本体 最小内径φ11	ノズルオリフィス φ1.4×3穴
W301-II	210	350g	外径φ26 内径φ20	φ4	φ11	φ1.4×3穴

■噴射ノズル・吸込ノズルの形状変更も可能です。詳しくはお問い合わせください。

■ セット内容

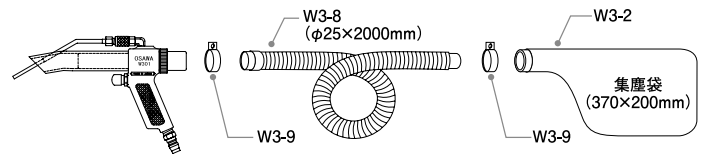

W301-II-LC · W301-II-TC · W301-II-LH
W301-II-TH · W301-II(ホースジョイント部なし)

取付型



W301-II-LC



W301-II-TC



W301-II-LH

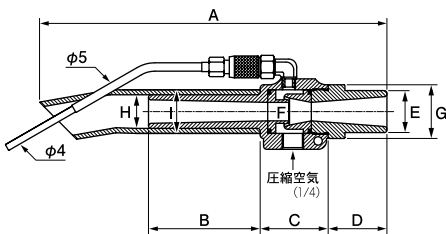

W301-II-TH



W301-II(ホースジョイント部なし)

(単位: mm)

機種	A	B	C	D	E	F(最小内径)	G	H	I	ノズルオリフィス
W301-II(取付型)	210	66.5	40.5	35	外径φ25 内径φ18	φ11	φ32	φ20	φ26	φ1.4×3穴

■ Aセット

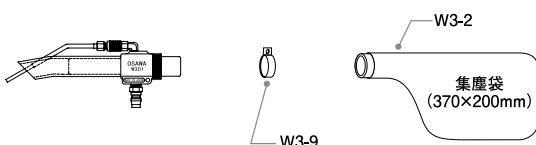

■ Bセット

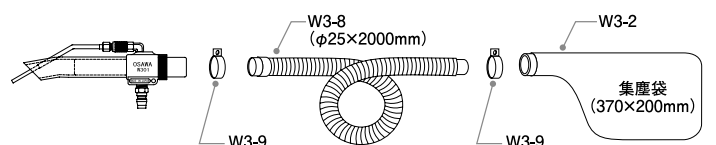

取付型はガン本体単品販売です。セット品をご希望のお客様は型式の最後にAもしくはBとご指定ください。

W101-YZ

ワイドキャッチ

吹き飛ばしながら吸い込みができる異色のエアガン!

- 広口ビン内の清掃に!
- 食品容器内の除塵に!
- 深穴部の切削粉除去に!



W101-YZ

● 集塵器セット、集塵器スーパーとの組合せも可能です。

特長

ガン先端に吸込用広口金具と、噴射ノズル(全開~全閉まで調整可能)があり、エアーバルブを押すと、吹き飛ばしと吸い込みが同時に行われます。深穴部、広口ビン等の清掃に最適です。

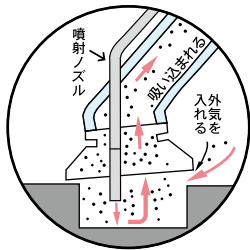

吸込用広口金具は密着させない

■ W101-YZはセット商品です。

セット内容

- W101-YZ ガン本体 ——— 1個
- W1-6 ダクトホース2m ——— 1本
- W1-2 集塵袋 ——— 1枚
- W1-7 ホースバンド ——— 2個

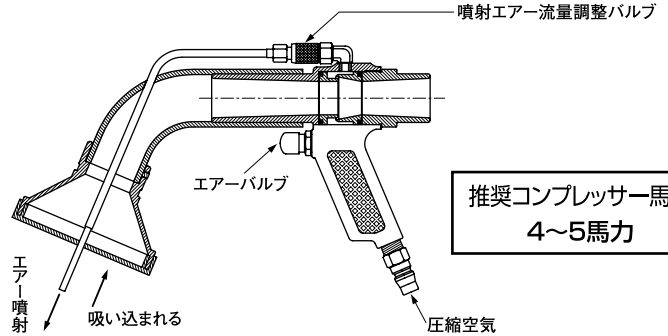

推奨コンプレッサー馬力
4~5馬力

機種	ガンの仕様					
	全長	重量	広口金具口径	噴射ノズル 外径	ガン本体 最小内径	ノズルオフィス
W101-YZ	281	600g	外径φ98 内径φ85	φ4	φ22	φ1.4×6穴

■ 噴射ノズル吸込ノズルの形状変更も可能です。詳しくはお問い合わせください。

■ セット内容

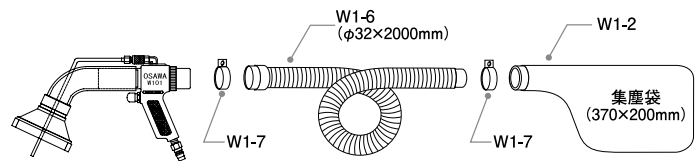

W101-YZ-LC・W101-YZ-TC・W101-YZ-LH
W101-YZ-TH・W101-YZ(ホースジョイント部なし)

取付型



W101-YZ-LC



W101-YZ-TC



W101-YZ-LH

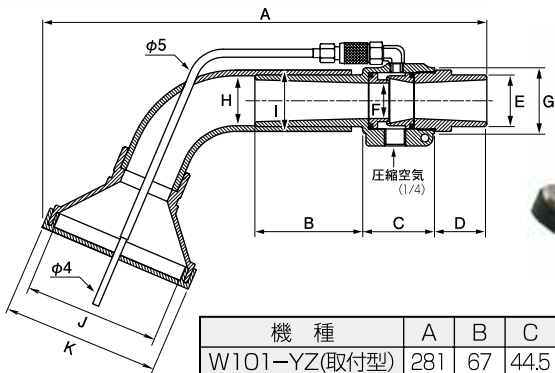

機種	A	B	C	D	E	F(最小内径)	G	H	I	J	K	ノズルオフィス
W101-YZ(取付型)	281	67	44.5	32.5	外径φ32 内径φ26	φ22	φ41	φ31	φ39	φ85	φ98	φ1.4×6穴

(単位: mm)



W101-YZ-TH



W101-YZ(ホースジョイント部なし)

■ Aセット

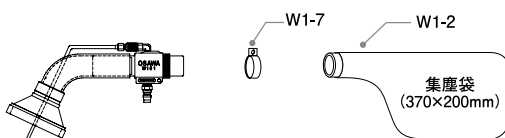

■ Bセット

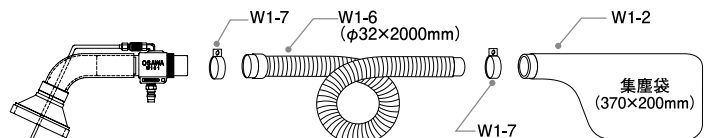

取付型はガン本体単品販売です。セット品をご希望のお客様は型式の最後にAもしくはBとご指定ください。

W701

ペンシルタイプ

手にピッタリ! ピンセット代わりや集塵に威力を発揮!!

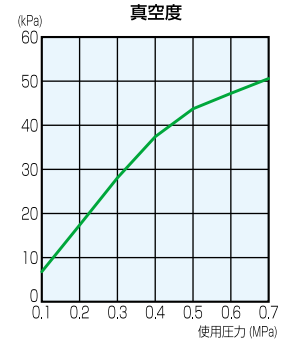

特長

- 超小型で手にピッタリと納まる実用的な大きさです。
- 低圧エア0.15~0.5MPaを使用していますので、どなたにも安全にご使用いただけ、エア使用量も少なく済みませす。
- 用途により吸込ノズルの取り替えが簡単にできます。
- 吸込口から吐出口まで内部に障害物がなく、目づまりの心配がありません。

■ W701はセット商品です。

セット内容

- W701ガン本体 1個
- 6×4 エアチューブ1.4m (1/4"ホースジョイント付) 1本
- 8×5 集塵用チューブ0.4m 1本
- 注射針ノズル 1本
- W701用集塵袋 5枚

推奨コンプレッサー馬力
1馬力

■仕組み■

スプリング式プッシュバルブ

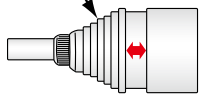

■通常時

吸い込みはストップしています。

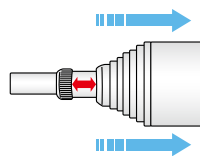

■使用时

W701を鉛筆を持つように握り、スプリング式プッシュバルブを青矢印の方向にスライドさせると吸い込みが始まります。

(単位: mm)

ガンの仕様			
全長	最小内径	最大外径	重量
137	φ2.8	φ20	60g

■ W701セット

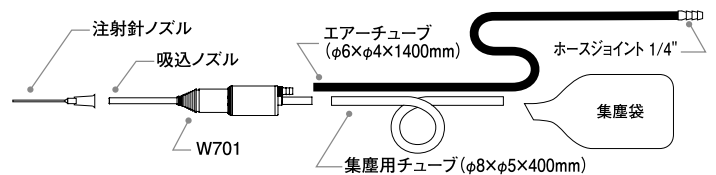

FV-10

エアフットバルブ

ペダル式、踏みやすさ抜群!

●丈夫でスマート!

ボディはアルミダイカストを使用しているため、丈夫でスマートです。

●ペダル式で使い易い!

踏んでON、離してOFF。取り扱いはとても簡単です。



(単位: mm)

全長	幅	高さ	重量	エア接続口
170	82	58	480g	1/4"

※取付型・ミニタイプ・ペンシルタイプ(連続吸引仕様:別注品)等にセットすれば非常に便利。

その他のエア機器にも使用可能です。

※内径φ6.5のエアホースをご使用ください。

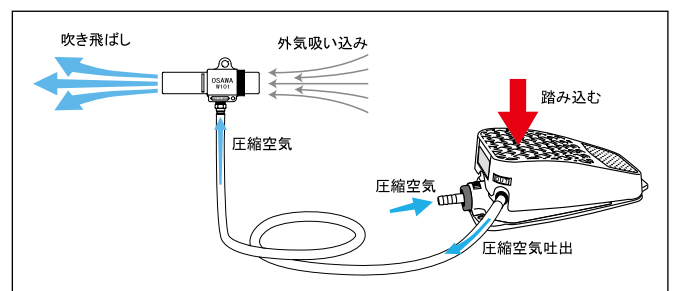

エアフットバルブを踏み込むと、吐出口よりエアが噴射され、離すと止まります。

FV-10は、2ポート弁です。ワンダーガンや一般のエア機器に使用できます。エアシリンダー等の3ポート弁が必要な機器には使用できません。

W1-20SET ・ W3-20SET ・ NW501-S-20 ・ NW501-L-20
W101-YZ-20 ・ W101-II-20 ・ W301-II-20

集塵器セット

手軽に使えて吸引カバツグン、幅広い用途に活躍します。

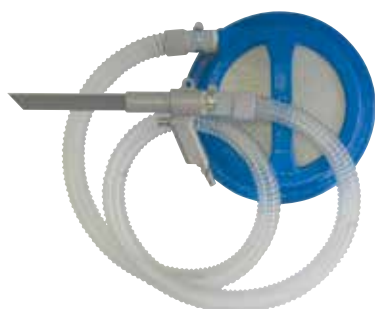

W1-20SET (重量: 7.7kg)



W3-20SET (重量: 7.4kg)



NW501-S(G)-20 (重量: 7.6kg)
NW501-L(G)-20 (重量: 7.6kg)



W101-YZ-20 (重量: 8.1kg)

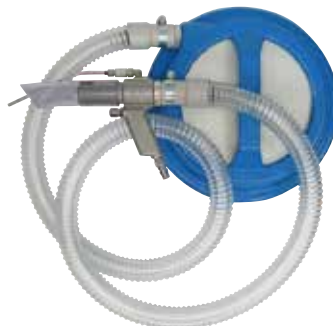

W101-II-20 (重量: 7.9kg)



W301-II-20 (重量: 7.7kg)

- 集塵器セットシリーズは、20ℓパール缶に乗せてご使用ください。
ワンダーガンで吸引した物をパール缶へ回収することができます。

■ セット内容

機種	ワンダーガン	吸込ノズル	ホース	ホースバンド	集塵器	エアカプラ
W1-20SET	W101 1ヶ	φ20×200mm 1ヶ	φ32×2000mm 1本	2ヶ	W1-20 (φ300) 1ヶ	1/4 1ヶ
W3-20SET	W301 1ヶ	φ10×150mm 1ヶ	φ25×2000mm 1本	2ヶ	W3-20 (φ300) 1ヶ	1/4 1ヶ
NW501-S(G)-20	NW501-S(G) 1ヶ	—	ポリチューブ500mm 1本 φ25×2000mm 1本	4ヶ	W3-20 (φ300) 1ヶ	—
NW501-L(G)-20	NW501-L(G) 1ヶ	—	ポリチューブ500mm 1本 φ25×2000mm 1本	4ヶ	W3-20 (φ300) 1ヶ	—
W101-YZ-20	W101-YZ 1ヶ	—	φ32×2000mm 1本	2ヶ	W1-20 (φ300) 1ヶ	1/4 1ヶ
W101-II-20	W101-II 1ヶ	—	φ32×2000mm 1本	2ヶ	W1-20 (φ300) 1ヶ	1/4 1ヶ
W301-II-20	W301-II 1ヶ	—	φ25×2000mm 1本	2ヶ	W3-20 (φ300) 1ヶ	1/4 1ヶ

※上記商品にはパール缶は含まれておりません。

液体や粉体などは集塵器本体の元素部より排気される可能性がありますので、ご注意ください。
サイレントクリーナーやミニポーターサイクロンをご使用ください。

- 上記セットの他に取付型もございます。
(2)、(5)～(7)ページの取付型をご参照ください。
- 性能は各機種ページのデータ表をご参照ください。

W1-20・W3-20

集塵器本体



W1-20
(重量: 6.7kg)
ホース接続口径: φ32



W3-20
(重量: 6.7kg)
ホース接続口径: φ25

- W1-20・W3-20は、上記集塵器セットシリーズの集塵器本体のみになります。
- ジャンボタイプを除く(1)～(7)ページのワンダーガンを接続することができます。

液体や粉体などは集塵器本体の元素部より排気される可能性がありますので、ご注意ください。
サイレントクリーナーやミニポーターサイクロンをご使用ください。

PCS-1 ・ PCS-3
W101-YZ-PC ・ W101-II-PC ・ W301-II-PC

集塵器スーパーセット

移動に便利なキャスター付!



PCS-1 (重量: 7.7kg)



PCS-3 (重量: 7.4kg)



W101-YZ-PC (重量: 7.7kg)



W101-II-PC (重量: 7.5kg)



W301-II-PC (重量: 7.3kg)

●集塵器スーパーセットシリーズはペール缶・アルミ台(キャスター付)がセットになった、移動に便利なタイプです。

■セット内容

機種	ワンダーガン	吸込用補助ノズル	ホース	ホースバンド	ダストフィルター	エアカブラ
PCS-1	W101 1ヶ	φ20×400mm 1ヶ	φ32×2000mm 1本	2ヶ	PC-1 1ヶ	1/4 1ヶ
PCS-3	W301 1ヶ	φ10×300mm 1ヶ	φ25×2000mm 1本	2ヶ	PC-3 1ヶ	1/4 1ヶ
W101-YZ-PC	W101-YZ 1ヶ	—	φ32×2000mm 1本	2ヶ	PC-1 1ヶ	1/4 1ヶ
W101-II-PC	W101-II 1ヶ	—	φ32×2000mm 1本	2ヶ	PC-1 1ヶ	1/4 1ヶ
W301-II-PC	W301-II 1ヶ	—	φ25×2000mm 1本	2ヶ	PC-3 1ヶ	1/4 1ヶ

液体や粉体などはダストフィルターのエレメント部より排気される可能性がありますので、ご注意ください。
サイレントクリーナーやミニポーターサイクロンをご使用ください。

■上記セットの他に取付型もございます。(2)、(5)～(7)ページの取付型をご参照ください。

■性能は各機種ページのデータ表をご参照ください。

PC-1 ・ PC-3

ダストフィルター



PC-1
(重量: 6.5kg)
ホース接続口径: φ32



PC-3
(重量: 6.5kg)
ホース接続口径: φ25

- PC-1・PC-3は、上記集塵器スーパーセットシリーズのダストフィルター(蓋・ペール缶・アルミ台(キャスター付))のみになります。
- ジャンボタイプを除く(1)～(7)ページのワンダーガンを接続することができます。

液体や粉体などはダストフィルターのエレメント部より排気される可能性がありますので、ご注意ください。
サイレントクリーナーやミニポーターサイクロンをご使用ください。

W301-ES-22・W301-ES-26 エアブラストタイプ

本格的なエアブラストガン!

抜群の吸引力で研磨材、液体等を吸い上げ噴射!

スケール落とし・サビ取り・バリ取り・金属・プラスチック・ガラス・木製品・石などの
梨地仕上げ及び液体・油等の噴射に最適です。

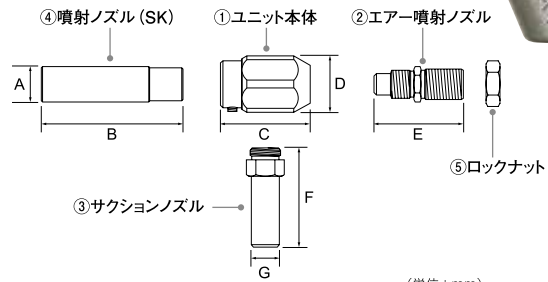
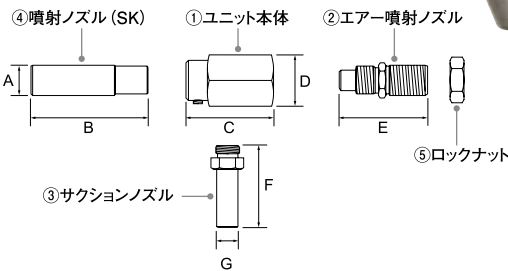
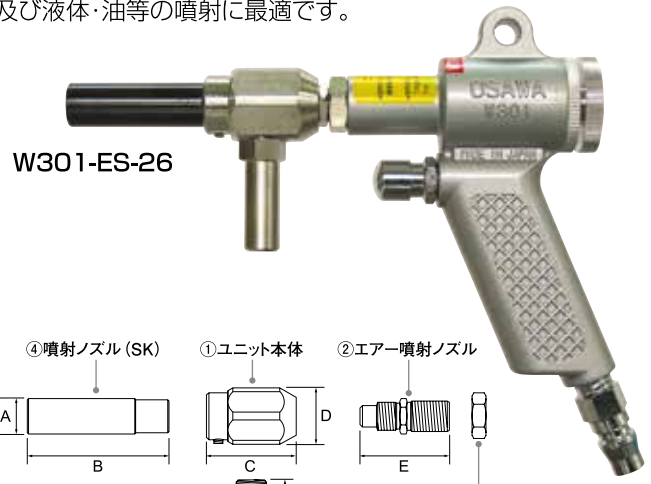
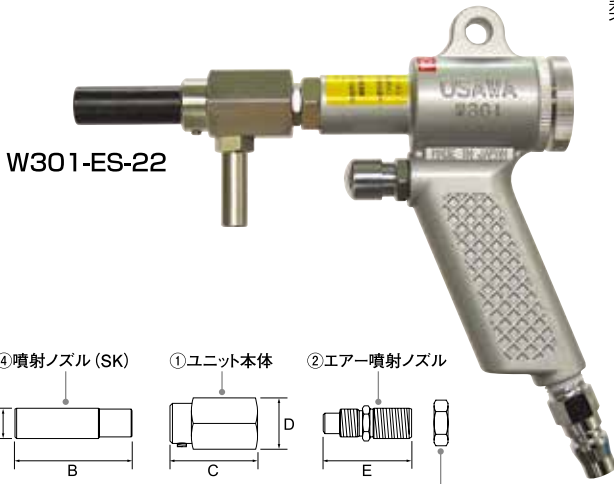

(単位: mm)

機種	A	B	C	D	E	F	G	全長	重量
W301-ES-22	外径φ13 内径φ6	50	37	22	38	35	外径φ9 内径φ6	165.0	406g
W301-ES-26	外径φ15 内径φ8	60	38	24	38	42	外径φ12 内径φ8	173.5	440g

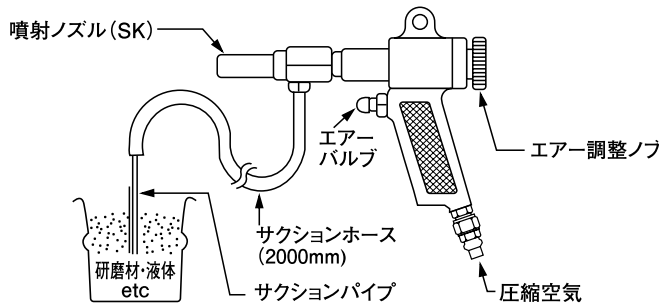

■ W301-ES-22、W301-ES-26はセット商品です。

セット内容

- エアブラストガン本体 1個
- サクションホース2m 1本
- サクションパイプ 1本

推奨コンプレッサー馬力
2~4馬力

推奨コンプレッサー馬力
4~7.5馬力

W301-ES-22

使用圧力 MPa	60秒における吐出量		真空度 kPa	空気消費量 ℓ/min Normal
	砂	水		
0.4	800g	1000cc	57.6	234
0.5	850g	800cc	55.3	280
0.6	850g	700cc	49.7	327
0.7	850g	550cc	41.8	373

W301-ES-26

使用圧力 MPa	60秒における吐出量		真空度 kPa	空気消費量 ℓ/min Normal
	砂	水		
0.4	1800g	1800cc	56.5	462
0.5	1800g	1650cc	58.4	554
0.6	2000g	1500cc	57.5	646
0.7	2000g	1400cc	53.8	738



■ オプション〈別売〉

セラミック・SUS・ウレタンノズル販売中!!

エアブラストタイプのノズルオプションとして
セラミック・SUS・ウレタン製があります。

■セラミックノズル

■SUSノズル

■ウレタンノズル



※詳しくはお問い合わせください。

W301-ES-22-LC・W301-ES-22-TC・W301-ES-22-LH
W301-ES-22-TH・W301-ES-22(ホースジョイント部なし)

取付型



■上記製品はセット商品です。(11)ページのセット内容をご参照ください。

W301-ES-26-LC・W301-ES-26-TC・W301-ES-26-LH
W301-ES-26-TH・W301-ES-26(ホースジョイント部なし)

取付型



■上記製品はセット商品です。(11)ページのセット内容をご参照ください。

W301-ES-28

エアブラストタイプ

さらに能力をアップした強力噴射タイプ!

■ W301-ES-28はセット商品です。

セット内容

- W301-ES-28ガン本体 ————— 1個
- サクションホース2m ————— 1本
- サクションパイプ ————— 1本
- ホースバンド ————— 2個

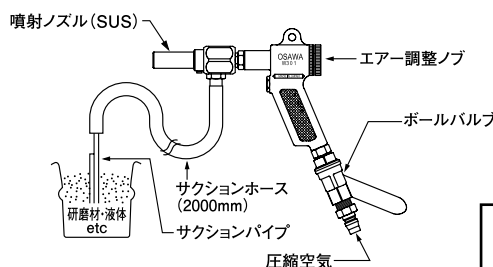
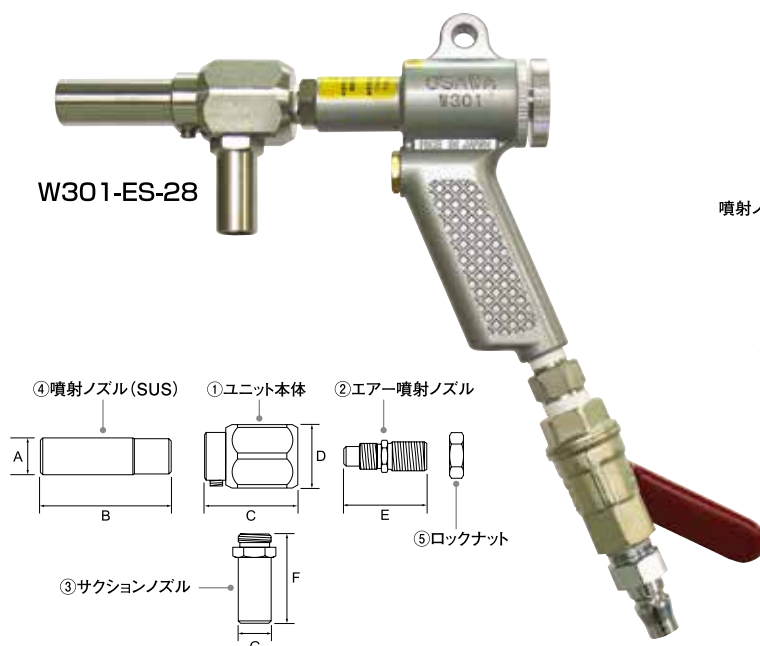

推奨コンプレッサー馬力
7.5~10馬力

W301-ES-28 使用圧力 MPa	60秒における吐出量		真空度 kPa	空気消費量 ℓ/min Normal
	水			
0.4	3060cc		41.0	570
0.5	3350cc		49.4	684
0.6	3400cc		57.7	797
0.7	3200cc		59.8	911

(単位: mm)

機種	A	B	C	D	E	F	G	全長	重量
W301-ES-28	外径φ17 内径φ10	60	43	29	38	41	外径φ15 内径φ12	175.5	720g

■ SC60-32S・SC60-38S (集塵用) ■ SC60-32S W/F・SC60-38S W/F (粉塵用)

強い吸引力、消音型の万能クリーナー

従来の工業用クリーナーでは回収が不十分な水、油、ヘドロ、穀物、小砂利、金属片等を強力に回収。あらゆる職場に大活躍。

★サイレンサー内蔵!
★2段階構造・多重フィルター!

★長時間の連続使用OK!



★SC60-32S(W/F)とSC60-38S(W/F)は、本体は全く同じですが、耐油ホース及び吸込ノズルの径が異なります。

性能表(SC60-32S(W/F)・SC60-38S(W/F))

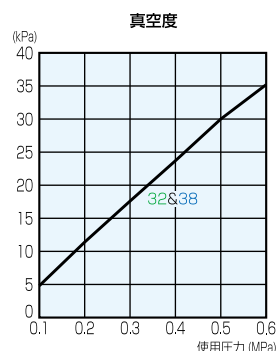
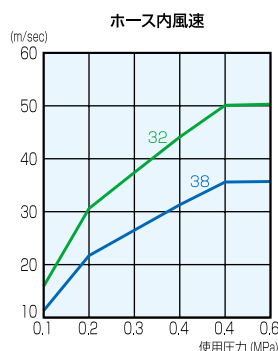
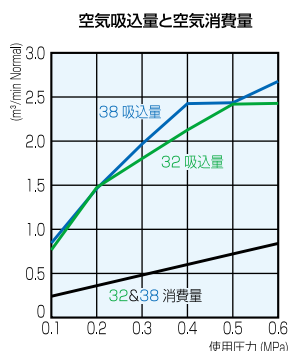

推奨コンプレッサー馬力
7.5~10馬力

■ SC30-32S (集塵用) ■ SC30-32S W/F (粉塵用)

● ジェットエジェクター

吸引力を生み出す装置でサイレントクリーナーの心臓部です。回転部分がないため、故障の心配はありません。抜群の性能を誇り、さまざまな分野で活躍するワンダーガンシステムを採用。

● サイレンサー

排気音はSC30-32S(W/F)で60dB(0.5MPa時 JIS1m)と静かです。クリーナー使用中の大声はもう必要ありません。使用中でも静かに対話できます。

● セフティバルブ

使用中にエア圧力の急上昇やホース口の閉塞などで、タンク内部の真空度が異常に上昇しても、セフティバルブが働き、タンクが破損しないで安全に作業できます。

● インナーフィルター

サイレントクリーナーのフィルターは集塵用、粉塵用の2タイプがございます。

集塵用…ガラスウール製のフィルターが一つ装備されています。液体や固体の回収に使用できます。

粉塵用…ガラスウール製のフィルターと布製のカバーの二重フィルターになります。粉体の回収に使用できます。



● 粉塵の吸い込みの際は粉塵フィルター付(W/F)をご指定ください。

■ 性能表(SC30-32S(W/F))

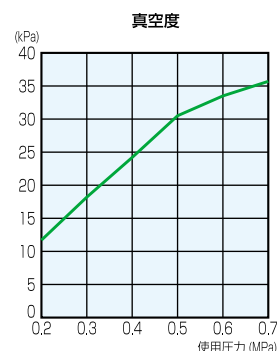
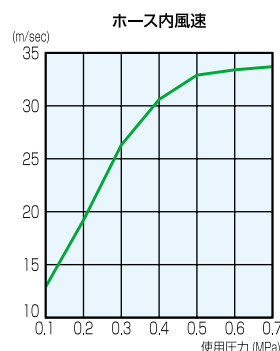
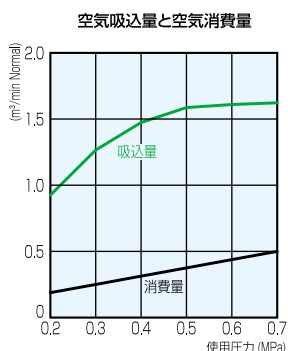

推奨コンプレッサー馬力
3~5馬力

■ SC20-32 (集塵用) ■ SC20-32 W/F (粉塵用)

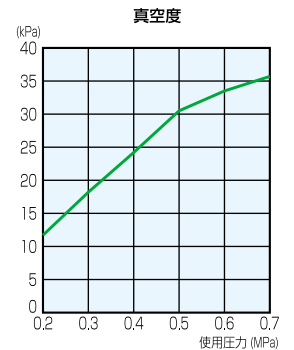
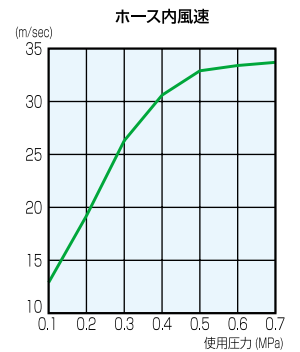
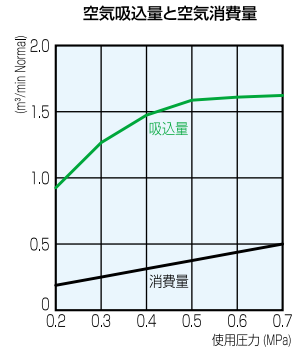

排気音 0.5MPa時 JIS1m
SC20-32(W/F) 60dB

■重量： 10kg
■高さ： 830mm
■幅： 450mm

推奨コンプレッサー馬力
3~5馬力

●粉塵の吸い込みの際は粉塵フィルター付(W/F)をご指定ください。

■ オプション(別売)

●粉塵フィルターセット
粉塵フィルター クロスカバー

現在お持ちの集塵用クリーナーから粉塵用へ変更する際にご購入ください。

●ハイドロストッパー

ハイドロストッパーとは…
使用中にタンク内の液体が一定量になると吸い込みを自動的に中止する装置。

●床ブラシ

●丸ブラシ

●隙間ノズル

“乗せるだけ” 手軽に使えるクリーナー!

■ SC20-32P (集塵用) ■ SC20-32P W/F (粉塵用)

(ペール缶用)

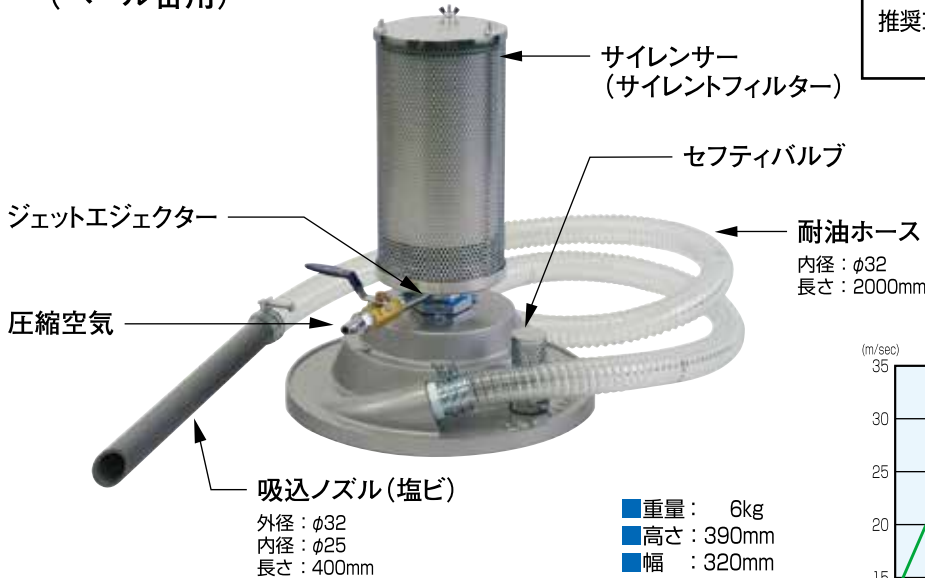

推奨コンプレッサー馬力
3~5馬力

重量: 6kg
高さ: 390mm
幅: 320mm

- SC20-32P (W/F) は、20ℓのペール缶に乗せるだけで強力なクリーナーになります。
- 粉塵の吸い込みの際は粉塵フィルター付 (W/F) をご指定ください。

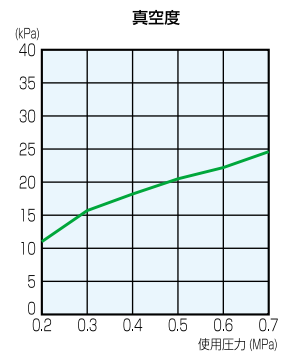
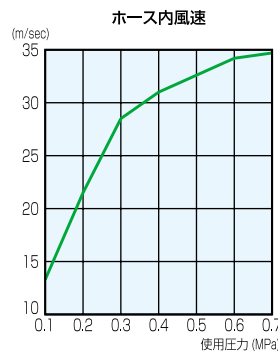
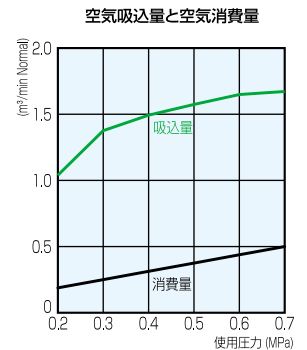

■ SC200-32D・SC200-38D (集塵用) ■ SC200-32D W/F・SC200-38D W/F (粉塵用)

(オープンドラム用)

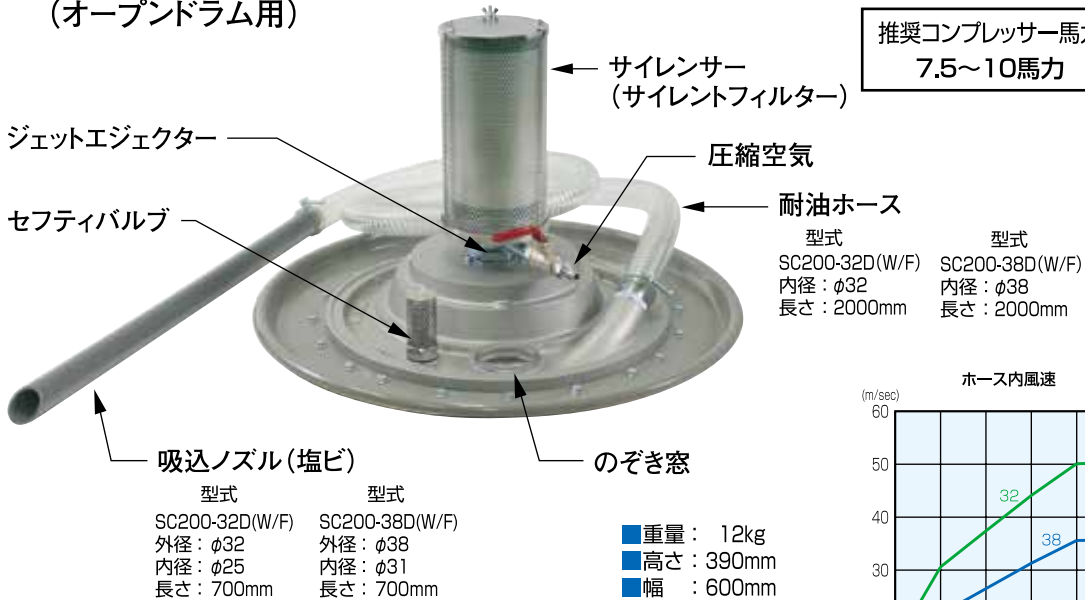

推奨コンプレッサー馬力
7.5~10馬力

重量: 12kg
高さ: 390mm
幅: 600mm

型式	型式
SC200-32D(W/F)	SC200-38D(W/F)
外径: φ32	外径: φ38
内径: φ25	内径: φ31
長さ: 700mm	長さ: 700mm

- SC200-32D (W/F)・SC200-38D (W/F) は、200ℓのオープンドラムに乗せるだけで強力なクリーナーになります。
- 粉塵の吸い込みの際は粉塵フィルター付 (W/F) をご指定ください。

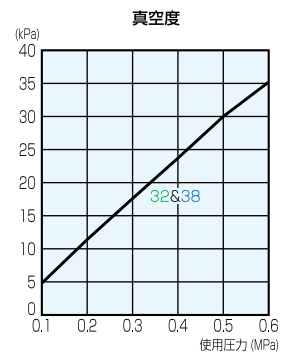
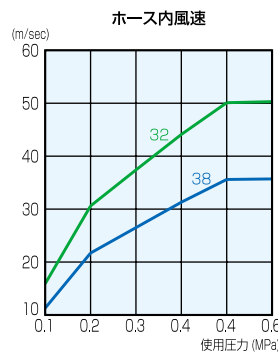
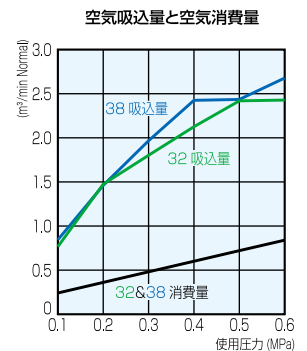

- 一部製品を除いて強力型にできます。型番の後ろにGをつけてください。例) SC30-32SG SC30-32SG W/F
- 粉塵の吸い込みには粉塵用 (W/F) をご指定ください。
(大量の粉塵処理には、ミニポーターサイクロンMP-38 CF12も併せてご使用ください。)
- 各商品に導電耐摩ホース・静電防止用ホースも取り付けできます。

■ SC60-50S (集塵用) ■ SC60-50S W/F (粉塵用)

従来のサイレントクリーナーを
強力に性能UP

強い吸引力、消音型の万能クリーナー

従来の工業用クリーナーでは回収が不十分な水、油、ヘドロ、穀物、小砂利、金属片等を強力に回収。あらゆる職場に大活躍。

★サイレンサー内蔵!
★2段階構造・多重フィルター!

★長時間の連続使用OK!



●粉塵の吸い込みの際は粉塵フィルター付(W/F)をご指定ください。

■ 性能表(SC60-50S(W/F))

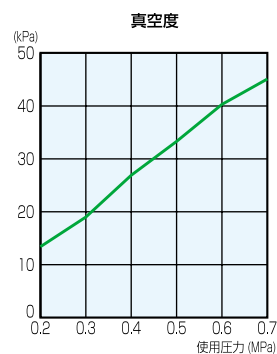
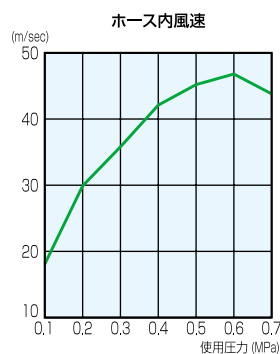
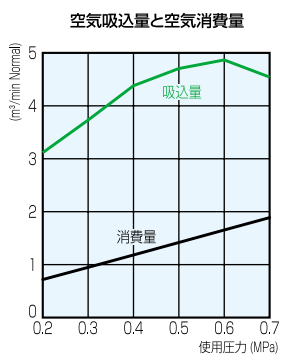

推奨コンプレッサー馬力
15~20馬力

■ SC30-32TVG (高粘度液体用)

一般のクリーナーでは吸引が困難なグリス等を強力に回収。

圧縮空気で吸引!!

圧縮空気を動力源として吸引力を発生させるため、回転部品等が無く故障は皆無です。

マヨネーズ・グリスなどなど
高粘度液体吸引に最適!!

グリス吸引専用タイプ
(高粘度液体用)

圧力計
※本体動作時は0.37Mpa以上が必要です。

圧縮空気
エアホース5m付

ワンタッチ金具

25ℓ透明タンク(塩ビ)

吸込ノズル(塩ビ)
外径：φ32
内径：φ25
長さ：600mm

サイレンサー(サイレントフィルター)

ジェットエジェクター

サイレントクリーナー本体

耐油ホース
内径：φ32
長さ：2000mm

導電キャスター4個
内1個はブレーキ付

■重量：13kg
■高さ：890mm
■幅：450mm

■ 性能表(SC30-32TVG・SC3T-19VG)

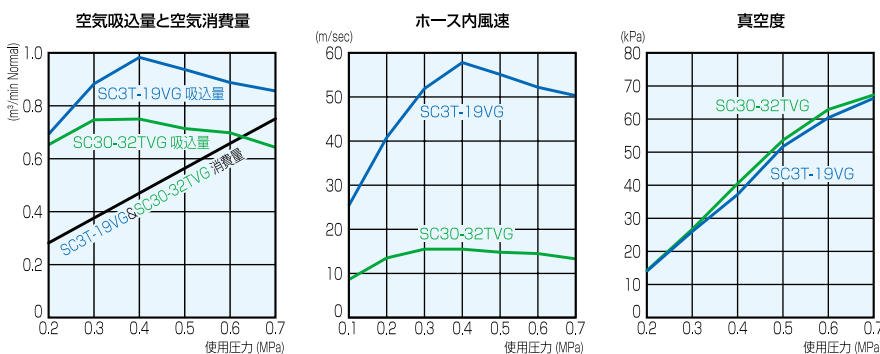

推奨コンプレッサー馬力 7.5馬力以上

■ SC3T-19VG (高粘度液体用)

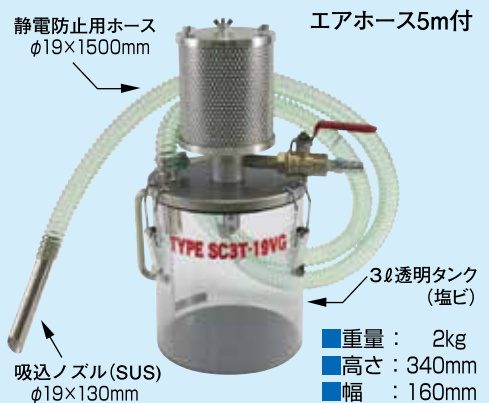

■ MP-38 CF12

大量の粉塵・粉体の処理に

フィルターなしで回収!!

あらゆる掃除機との
組合せOK!!
手軽に移動できるキャスター付

サイクロン本体(SUS304)
板厚：1.2mm

ワンタッチ金具

25ℓ透明タンク(塩ビ)

吸込ノズル(アルミ)

外径：φ38
内径：φ34
長さ：600mm

クリーナー(掃除機)への
接続口φ38
(φ32アダプター付)

耐油ホース
内径：φ38
長さ：3000mm

導電キャスター4個
内1個はブレーキ付

■重量：15kg
■高さ：990mm
■幅：450mm

- 本サイクロン単体ではご使用できません。
- サイレントクリーナー粉塵フィルター付(W/F)を接続してください。

粉塵・粉体の処理にお困りの方へ

粉塵や粉体を掃除機で回収する場合、フィルターの目詰まりの頻度が高く掃除機の“掃除”に手間がかかっているが……

「ミニポーターサイクロン」は掃除機のパワーによってサイクロン内の空気を吸引して粉体を呼び込むと同時に、下降らせん気流(遠心力)を発生させ、粉体を自重と気流でサイクロン下部の容器に落とし込み回収する構造になっており、粉体等がフィルターを通過しないのが大きな特徴です。例えば小麦粉などの回収は、ほぼ100%可能です。

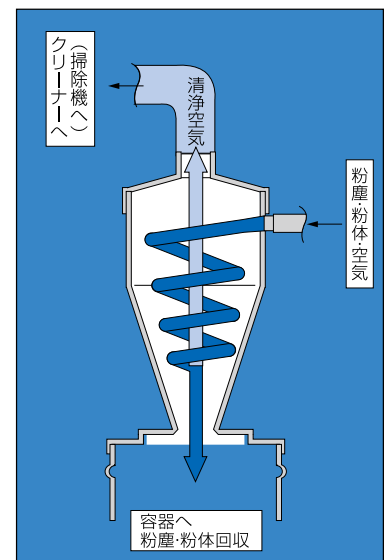

遠心力によるMP-38の構造原理図

卓上作業に最適なコンパクトサイズ!!

ミニポーターサイクロンシリーズ最小のMP-19、サイレントクリーナーシリーズ最小のSC3T-19

■ MP-19

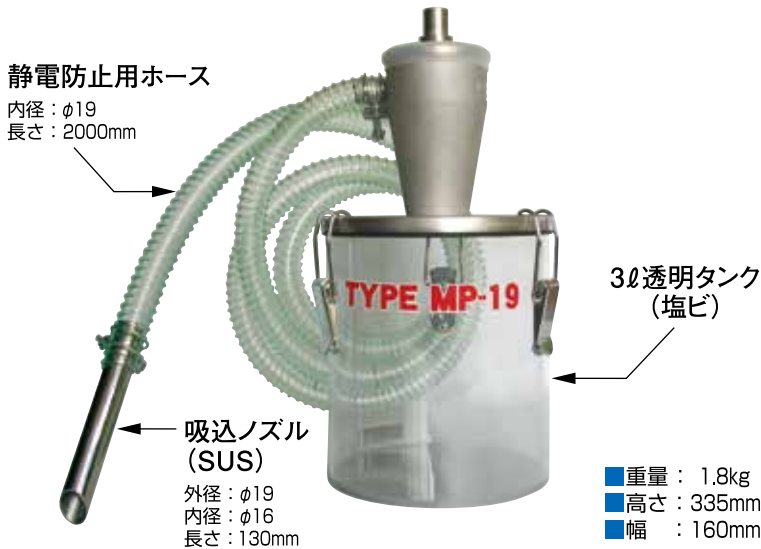

●本サイクロン単体ではご使用できません。SC3T-19を接続してください。

少量の粉塵の
回収や搬送に!

圧縮空気吸引するサイレントクリーナー。粉体を確実に分離するミニポーターサイクロン。トナーなどの微粉をほぼ100%回収可能!

<組合せ>



- MP-38 CF12とMP-19は、粉体と空気を分離するサイクロンです。
- SC3T-19は、圧縮空気を利用した万能クリーナーです。
- 仕様変更等にご相談ください。

■ SC3T-19

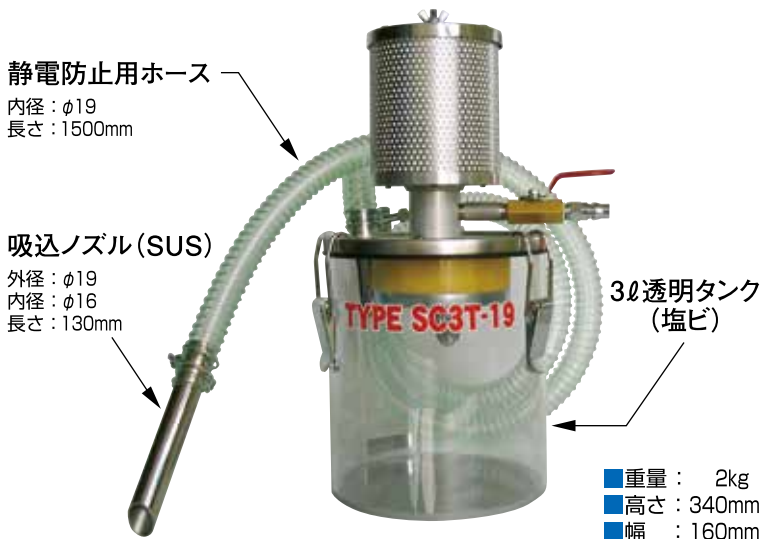

■ 性能表(SC3T-19)

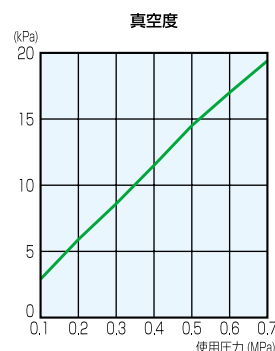
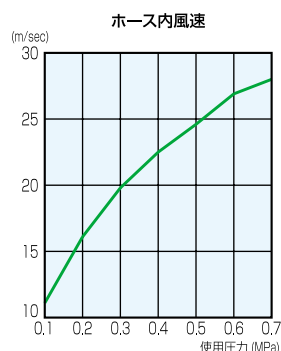
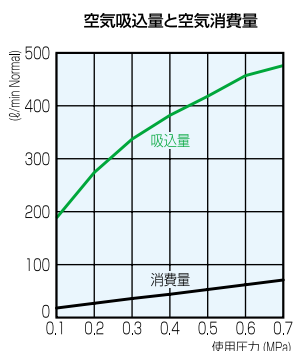

推奨コンプレッサー馬力
1馬力

■ コンビネーションタイプ

移動に便利なコンビネーションタイプ！

強い吸引力、消音型の万能クリーナーとフィルターを使わずに大量の粉塵・粉体を回収するサイクロンを1台の台車に乗せた移動に便利なタイプです。

粉塵・粉体処理に
最適!!



■ 性能表(SC30-32S W/F)

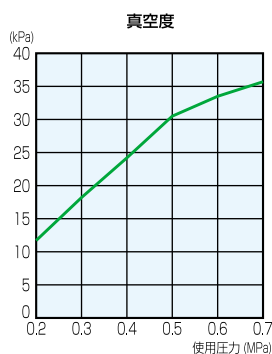
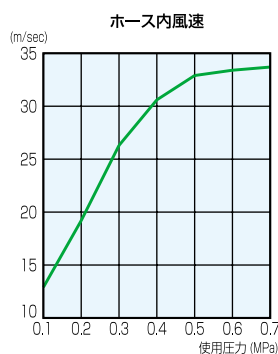
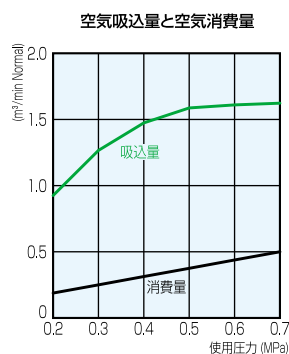

推奨コンプレッサー馬力
3~5馬力

■ MP-38WA CF12(エジェクター付)

吸引機能内蔵型!!

MP-38WAは吸引機能が内蔵されたミニポーターサイクロンです。圧縮空気を供給することで、吸引した粉塵をサイクロンによって分離・回収することが可能です。コンパクト設計なので狭い場所での作業もスムーズに行うことができます。



■ 性能表(MP-38WA CF12)

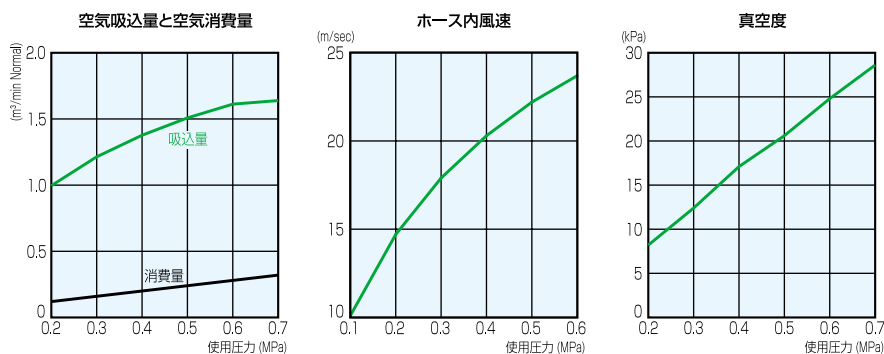

推奨コンプレッサー馬力 3~4馬力

ミニポーターサイクロンシリーズ

- MP-38 CF12 ——— 板厚1.2mm ホース径φ38
- MP-50 CF12 ——— 板厚1.2mm ホース径φ50
- MP-38WA CF12 ——— 板厚1.2mm ホース径φ38
- MP-50WA CF12 ——— 板厚1.2mm ホース径φ50

仕様変更等はお相談ください。

廃番製品

- MP-38 CF20 ——— 板厚2.0mm ホース径φ38
- MP-50 CF20 ——— 板厚2.0mm ホース径φ50
- MP-38WA CF20 ——— 板厚2.0mm ホース径φ38
- MP-50WA CF20 ——— 板厚2.0mm ホース径φ50

粉粒体吸引搬送システム

大量の粉体の搬送・回収、 集塵にお困りの方へ!!

フィルターなしで粉塵・粉体を回収

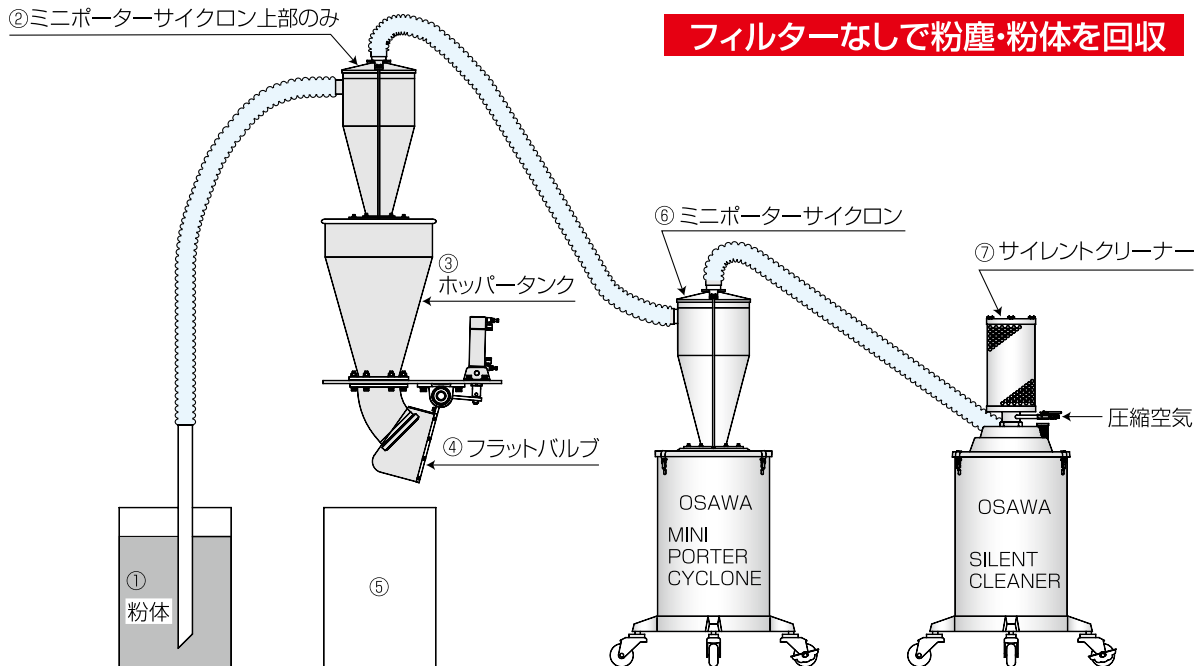

- I. 圧縮空気(コンプレッサーエアー)を⑦サイレントクリーナーに接続することにより、発生する吸引力で吸引搬送を行います。
 - II. ①より空気搬送された粉体は、②ミニポーターサイクロンで粉と空気に分離され粉のみ③ホッパータンクに蓄積されます。
 - III. タイマー制御により⑦サイレントクリーナーの吸引が止まると④フラットバルブが開き、③ホッパータンクに蓄積された粉が⑤容器へ排出されます。タイマー制御により④フラットバルブが閉まると⑦サイレントクリーナーの吸引が始まります。
 - IV. 上記のII～IIIを繰り返し連続で吸引と排出を行います。
 - V. ②ミニポーターサイクロンで粉と分離された空気(多少の粉も混ざっている場合もある)は、⑥ミニポーターサイクロンで粉と清浄空気に分離されます。⑥ミニポーターサイクロンで粉と分離された清浄空気だけが、⑦サイレントクリーナーに流れます。さらに⑦サイレントクリーナーのフィルターでわずかに残った粉も取り除くので、最終的に清浄空気だけが⑦サイレントクリーナーより排気されます。このことにより⑦サイレントクリーナーのフィルターの目詰まりが起こりにくく、フィルターの交換頻度が極力抑えられます。又、作業場の環境保護にも役立つ衛生面でも優れています。
- 注) 仕様は改良のため、予告なく変更することがあります。



ご注意: 次のものは絶対に吸引搬送しないでください。使用方法を間違えると、火災・爆発・大怪我や死亡することがあります。

- アルミニウム、マグネシウムなどの爆発性粉塵
- グラインダー溶接機などから発生する火花や高温のもの
- ガソリンランナーなどの引火性のある危険物や薬品などの化学物質
- 針や釘などの鋭利なもの
- その他、危険物は絶対に吸引しないでください。

上記の物を吸引・搬送される場合は、特殊仕様で対応できる場合がありますのでお問い合わせください。

製造元



オオサワ&カンパニー

〒552-0004 大阪市港区夕風1丁目7-28

TEL 06 - 6572 - 1207

FAX 06 - 6572 - 1256

E-mail: osawa@osawa-company.co.jp

https://www.osawa-company.co.jp

仕様は改良のため、予告なく変更することがあります。

2020-11-01-10