

气动吸尘器[®]

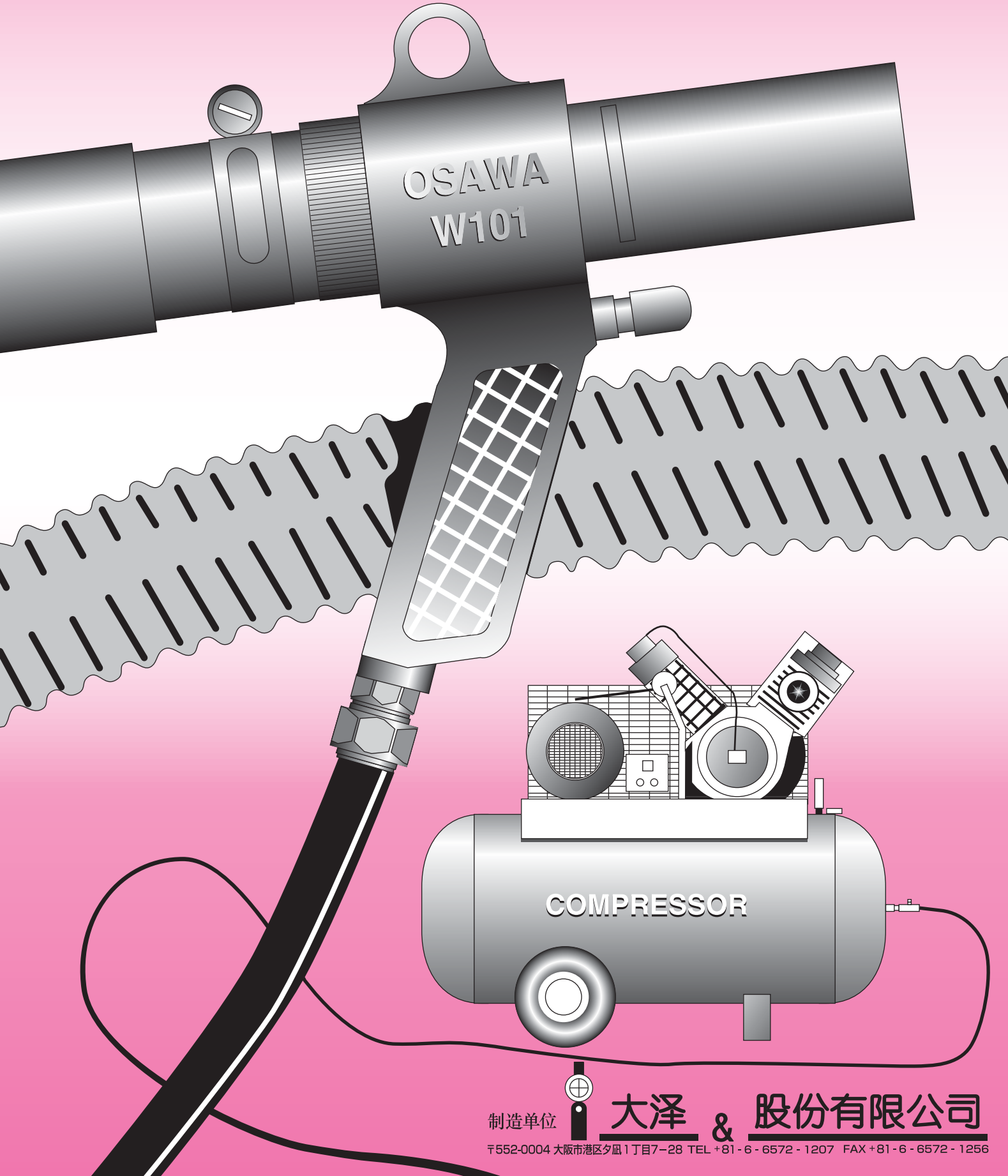

制造单位



大泽 & 股份有限公司

气动吸尘枪

● 什么是气动吸尘枪？

气动吸尘枪主要是利用压缩机的压缩空气作为动力源,用来吹飞、吸入、搬运等多功能使用的气动吸尘、吹尘枪。

具有造型美观独特,种类丰富,功能强的特点。广泛应用各种领域。

气动吸尘枪产品主要是利用压缩空气有效地发挥螺旋形的喷射方式。

产品内部是空桶型,吸入或搬运时不易堵塞,可安心使用。

⊕ 什么是螺旋形的空气喷射？

螺旋形喷射：在吹飞过程的同时，自动引入大量的外气，能够发挥强而有力的吹飞功能。

W101 · W301 手提式

同行业中首次研制出的1台3功能 (吹飞、吸入、搬运) 的独特产品,促进工作效率的提高!!

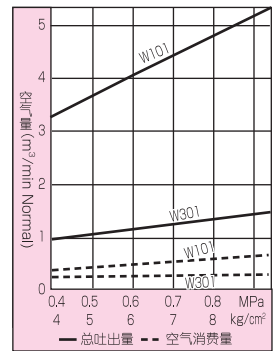

型号	本体规格			
	全长	最小内径	压缩空气的流孔	重量
W101	144	φ22	φ1.4×6孔	310g
W301	142	φ11	φ1.4×3孔	260g

(单位: mm)

● 备有W101、W301的强力型。

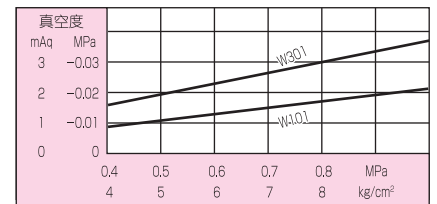

● 吸入喷嘴的构造

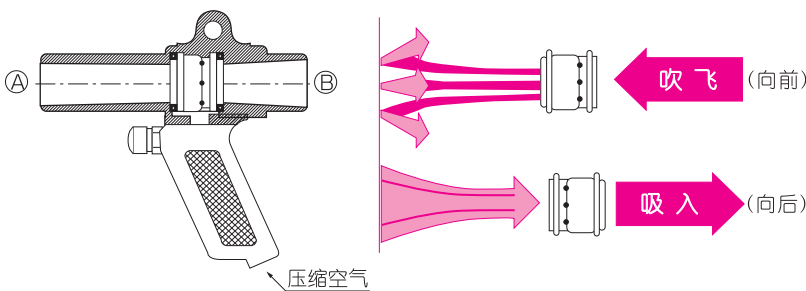

■ 吹飞时 (※吸入喷嘴有以下两种不同的组装方法)

喷嘴向前安装,当压缩空气进入喷嘴时,从喷嘴A的方向喷射出螺旋形的压缩空气,同时从B的空气孔吸入大量的外气,与压缩空气混合后,发生强有力的吹飞功能。

■ 吸入时

喷嘴向后安装,当压缩空气进入喷嘴后,向B的方向喷射出螺旋形的压缩空气,同时从A的空气孔吸入大量的外气,使之产生吸引力,能够成为强有力的吸尘器。

W101 A组 吸入用

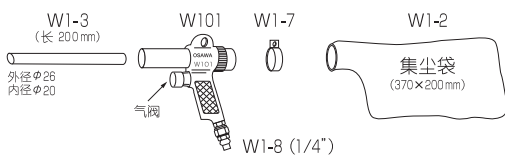

W101 B组 吸入用

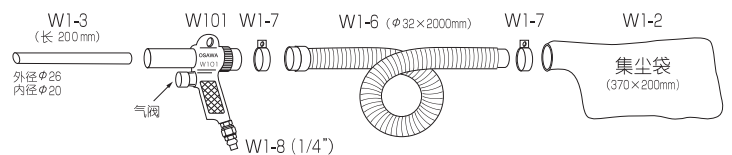

W301 A组 吸入用

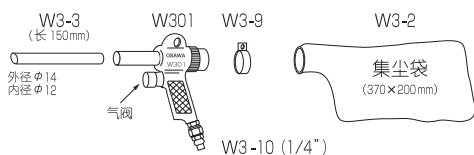

W301 B组 吸入用

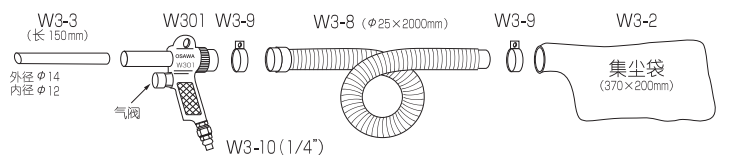

气动吸尘枪

W101-III-LH · W101-III-TC · W101-III-LC
W101-III-TH · W101-III (不含连接件)

SS型 操作简单的通用式、机械安装型!

W101-III-LH



W101-III-TC



W101-III-LC



W101-III-TH

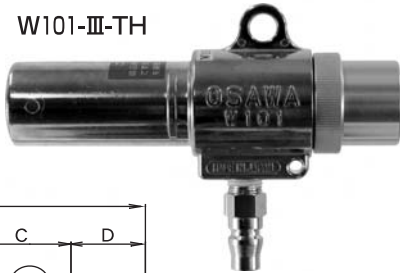

W101-III (不含连接件)

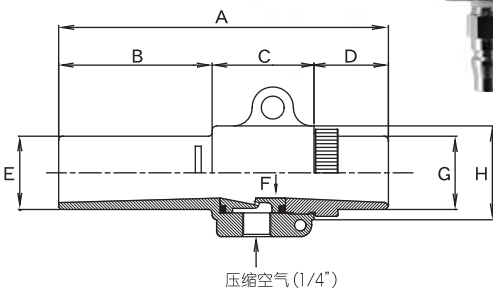

(单位: mm)

型号	A	B	C	D	E	F	G	H	压缩空气的流孔	重量
W101-III	144	67	44.5	32.5	32	22	32	41	φ1.4×6孔	250g

■SS型是由手提式吸尘枪改造而成的安装型。产品性能请参照第1页的资料。
■备有强力型。

A组

吸入用

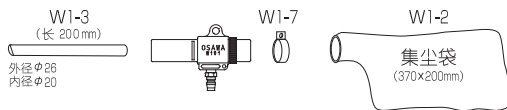

B组

吸入用

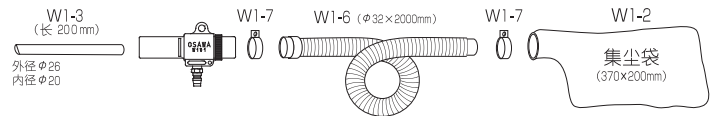

W301-III-LH · W301-III-TC · W301-III-LC
W301-III-TH · W301-III (不含连接件)

SS型

W301-III-LH



W301-III-TC



W301-III-LC



W301-III-TH



W301-III (不含连接件)

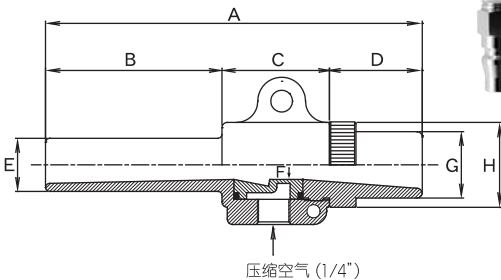

(单位: mm)

型号	A	B	C	D	E	F	G	H	压缩空气的流孔	重量
W301-III	142	66.5	40.5	35	20	11	25	32	φ1.4×3孔	175g

■SS型是由手提式吸尘枪改造而成的安装型。产品性能请参照第1页的资料。
■备有强力型。

A组

吸入用

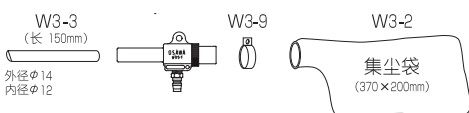

B组

吸入用

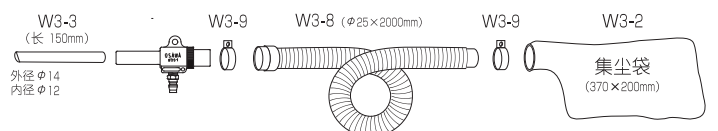

气动吸尘枪

J-38 · J-50 · J-75

巨型

构造简单的机械安装型！！

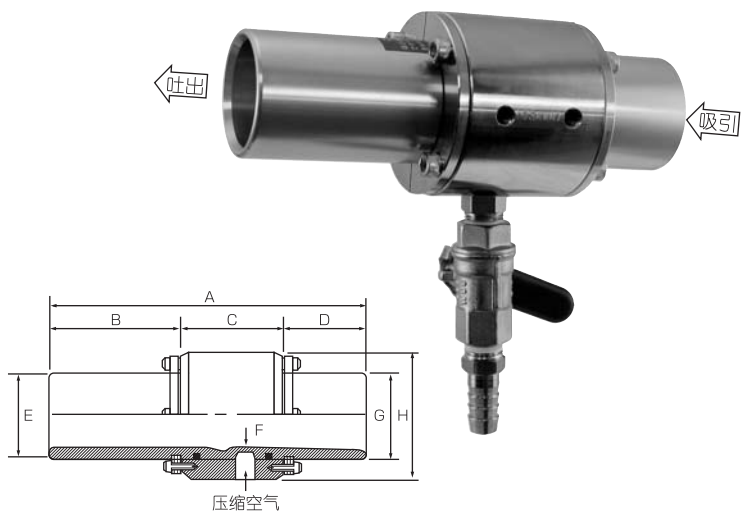

推荐使用的压缩机马力

- J-38 10~15马力
- J-50 20~25马力
- J-75 35马力以上

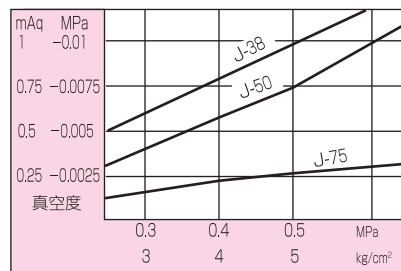
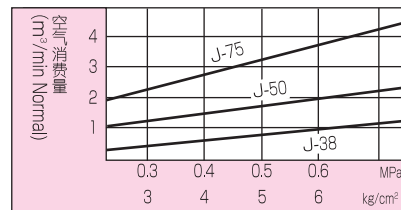
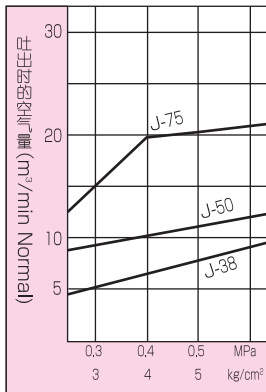

(单位: mm)

型号	A	B	C	D	E	F	G	H	压缩空气的流孔	重量	气 栓	空气接续口	安装孔
J-38	190	80	60	50	50	38	50	75	φ1.6×12孔	1.8kg	3/8"	1/2"	M8×6
J-50	219	90	66	63	63	50	63	90	φ2.3×12孔	2.5kg	3/8"	1/2"	M8×6
J-75	270	120	76	74	90	75	90	115	φ2.3×24孔	4.0kg	1/2"	3/4"	M8×6

■该产品由于生产数量较少，会有缺少库存的情况。订购时发货日期以及详细内容请咨询营业部门。

- 备有巨型专用的软管。
- 备有强力型
- 备有巨型专用的集尘袋。

W501-S · NW501-S · W501-SG · NW501-SG
W501-L · NW501-L · W501-LG · NW501-LG

微型

超小型构造的机械安装型！！

~~吸尘枪本体的滚花部位可用来调整风量。~~



W501



NW501

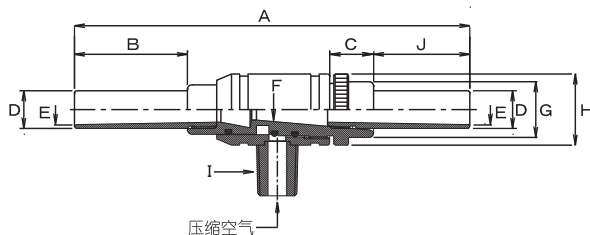
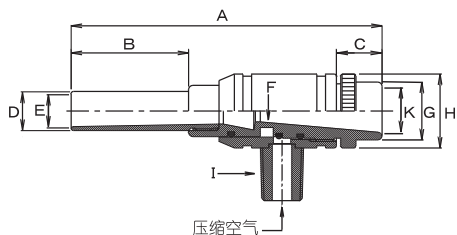

(单位:mm)

型号	A	B	C	D	E	F	G	H	I	J	K	压缩空气的流孔	重量
W501-S(G)	71.5	27	10.5	9	7	5	13.3	17	1/8"	—	10	φ1.2×3孔(φ1.2×6孔)	58g
W501-L(G)	71.5	27	10.5	12	10	8	16.3	21	1/8"	—	13	φ1.3×3孔(φ1.3×6孔)	80g
NW501-S(G)	94.5	27	10.5	9	7	5	13.3	17	1/8"	23	—	φ1.2×3孔(φ1.2×6孔)	60g
NW501-L(G)	94.5	27	10.5	12	10	8	16.3	21	1/8"	23	—	φ1.3×3孔(φ1.3×6孔)	83g

■ 备有强力型(W501-SG: φ1.2mm×6孔、W501-LG: φ1.3mm×6孔)总吐出量以及推力约增加70%，吸引力约增加50%。

B组

吸入用

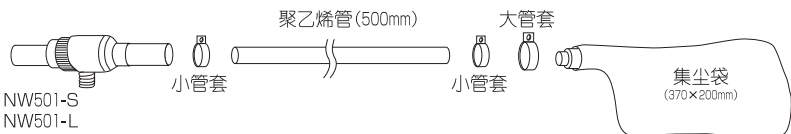

NW501-S
NW501-L

YW501-SG · YW501-LG

YW501型



吐出用

吸入用

YW501系列产品是由手柄与微型组装成的类型。
在订购时请指定是吐出用或吸入用的哪一种类型。

※ YW501系列产品不能直接进行流量的调整。
对流量的调节请使用调整器。

■ YW501系列产品属于特制品。订购时请确认发货日期。

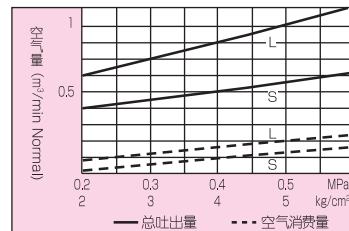
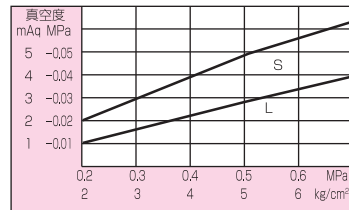

气动吸尘枪

W101-YZ

宽口型

该产品兼吸入和吹飞两项功能的气动吸尘枪



W101-YZ

本体的重量是 600g

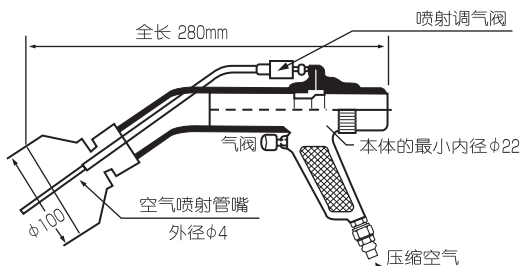

特长

本体的前端带有吸入用的宽口管嘴和空气喷射用管嘴（附带全开至全闭的调整器）拉住气阀时，能够同时进行吸入和吹飞功能。对凹槽或深孔处以及宽口瓶等清扫使用最佳。

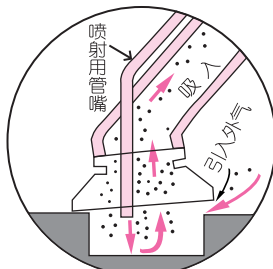

吸嘴不宜太接近容器

用途

- 对宽口瓶内的清扫作业
- 对食品容器内的除尘作业
- 除去凹槽或深孔处的切削粉等作业

■ W101-YZ 是套件产品。

成套部件包括

- W101-YZ 的本身 —— 1 个
- $\phi 32$ 导管 2m —— 1 根
- 集尘袋 —— 1 个
- 管套 —— 2 个

● 可以与集尘器 PC-1、W1-20 组合使用。

套件产品

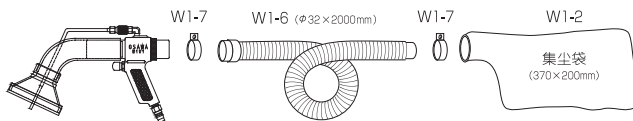

W101-YZ-TH · W101-YZ-TC · W101-YZ-LH
W101-YZ-LC · W101-YZ (不含连接件)

安装式宽口型



A组

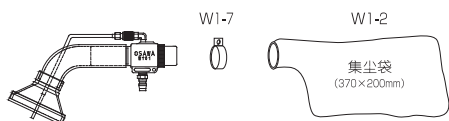

B组

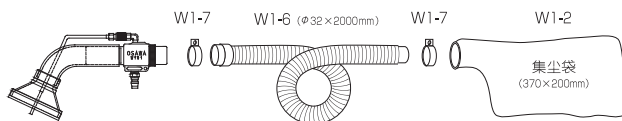

安装式宽口型吸尘枪的本身是单项销售的产品。
如果需要套件产品时，请在本身型号的后边加上A组或B组。

■ 上述的安装型产品属于特制品。
订购时请确认发货日期。

气动吸尘枪

W101-II

深孔型



W101-II

●可以与集尘器 PC-1、W1-20 组合使用。

W301-II

深孔型



W301-II

●可以与集尘器 PC-3、W3-20 组合使用。

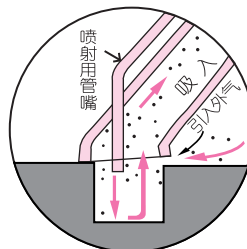
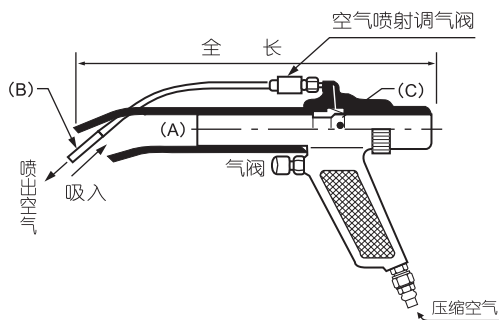

吸嘴不宜太接近容器

■ W101-II、W301-II 是套件产品。

成套部件

- 深孔型本体 ————— 1个
- 导管 2m ————— 1根
- 集尘袋 ————— 1个
- 管套 ————— 2个

■ 特制品：可以改变喷嘴的外径以及长度。

使用方法

拉住按钮，空气从前端喷出的同时产生吸引功能，将切削粉等从深孔处清除干净。

(单位：mm)

型号	本体规格						
	全长	重量	口径(A)	喷射用管嘴外径(B)	吸引用管嘴口径(C)	吸引用压缩空气的流孔	空气压力
W101-II	235	435g	φ31	φ5	φ22	φ1.4×6孔	0.4MPa (4kg/cm ² 以上)
W301-II	210	350g	φ20	φ4	φ11	φ1.4×3孔	0.4MPa (4kg/cm ² 以上)

W101-II-TH · W101-II-TC · W101-II-LH 安装式深孔型
W101-II-LC · W101-II (不含连接件)

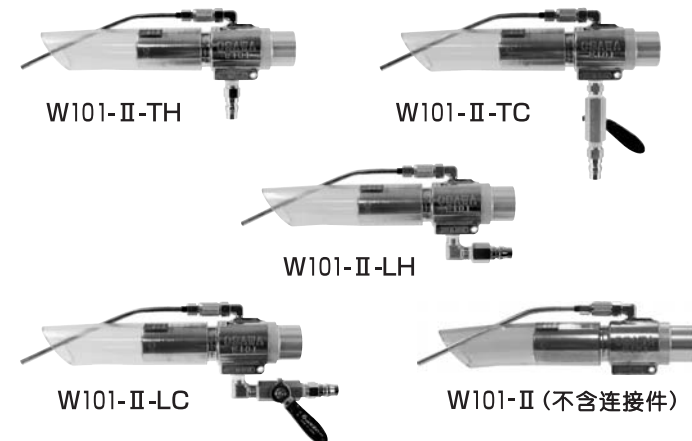

A组

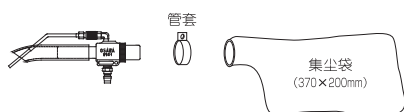

安装式深孔型吸尘枪的本体是单项销售的产品。如果需要套件产品时，请在本体型号的后边加上A组或B组。

W301-II-TH · W301-II-TC · W301-II-LH 安装式深孔型
W301-II-LC · W301-II (不含连接件)

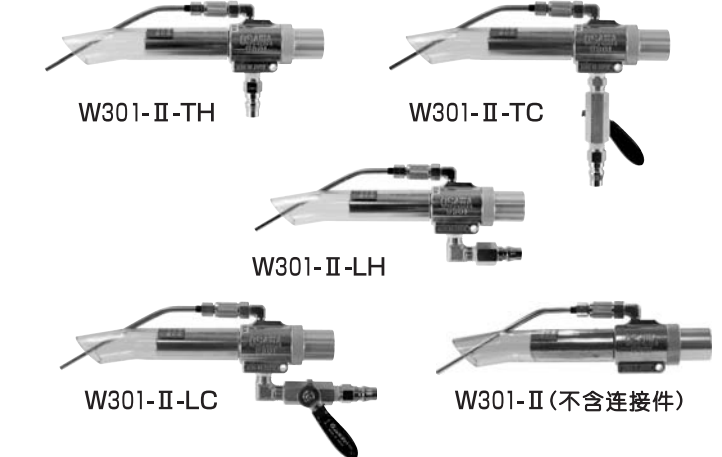

B组

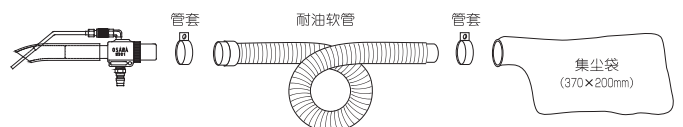

■ 上述的安装型产品属于特制品。订购时请确认发货日期。

气动吸尘枪

W701

笔型



特长

1. 超小型、大小恰好握于手中使用。
2. 利用低压空气-0.15 ~ 0.5 MPa (1.5 ~ 5.0 kg/cm²) 运行，在使用上不但安全，而且操作方法也非常简单，空气的使用量也非常少。
3. 本体的内部不含有任何的障碍物，不会发生堵塞。

恰好能握于手中！

代替镊子使用！

充分发挥集尘的威力！

(单位: mm)

本体规格			
全长	最小内径	最大外径	重量
140	φ2.8	φ20	60g

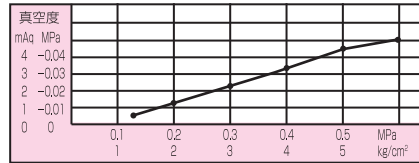

成套部件

- W701本体 1 个
- 6×4气管 1.4m (附加 1/4" 管接头) 1 根
- 8×5 集尘用管 0.4m 1 根
- 注射针式管嘴 1 个
- 集尘袋 5 张

FV-10

脚踏阀



(单位: mm)

全长	宽	高	重量	管接头
170	82	58	480g	1/4"

踏板式、操作简单出众！

1 即美观、又结实耐用！

原材料使用铝金属压铸件，即美观又耐用。

2 操作简单的踏板式脚踏阀！

脚踏控制开关，踩上去是打开，放开时是关闭。使用方法特别简单。

3 空气流量大！

构造简单，空气流量大，不会发生故障。

※ FV-10与笔形(W701)、SS型(W101-Ⅲ、W301-Ⅲ)、微型(W501)等组合使用会更加便利。
与其他各种气压工具可组合使用。

W301-ES-22·W301-ES-26

喷砂枪

正规型喷砂枪

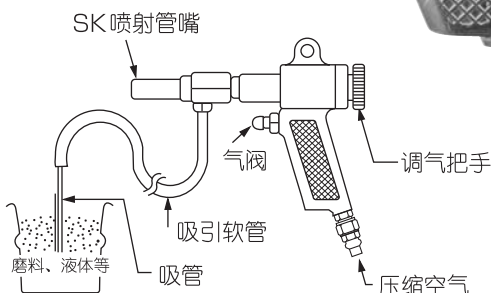
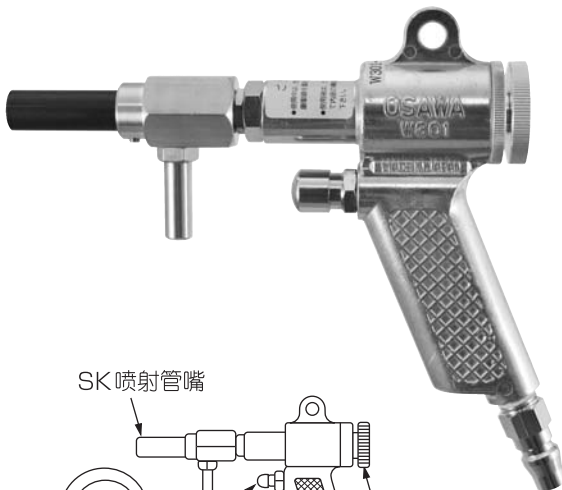

- 可以改造成安装型。详细内容请参照第2页的SS类型。
- 备有与容器组合型产品。

具有超群的吸引力。将磨料或液体吸入后，再喷射！
除锈、脱垢、去毛刺、金属、塑料、玻璃、木制品、石头等抛光及液体、油漆等喷射使用最佳。

W301-ES-22型 本体重量 406g 喷射管嘴的内径 φ6

空气压力 MPa (kg/cm ²)	每间隔60秒的吐量		真空	
	沙	水	mEq(水银柱mm)	MPa
0.4 (4)	800g	900cc	5.77 (412)	-0.0577
0.5 (5)	850g	920cc	6.75 (482)	-0.0675
0.6 (6)	850g	920cc	6.95 (496)	-0.0695
0.7 (7)	850g	920cc	6.95 (496)	-0.0695

W301-ES-26型 本体重量 440g 喷射管嘴的内径 φ8

空气压力 MPa (kg/cm ²)	每间隔60秒的吐量		真空	
	沙	水	mEq(水银柱mm)	MPa
0.4 (4)	1800g	1820cc	6.10 (436)	-0.0610
0.5 (5)	1800g	2000cc	6.25 (446)	-0.0625
0.6 (6)	2000g	1710cc	6.10 (436)	-0.0610
0.7 (7)	2000g	1500cc	5.80 (416)	-0.0580

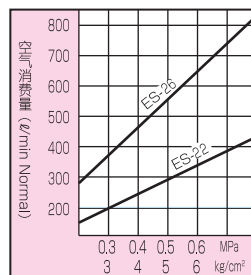

备有性能增强的28型特制品，喷射管嘴内径为φ10。
详细内容请咨询营业部门。

成套部件

- W301-ES 本体 1 个
- 吸引软管 2m 1 根
- 吸引用金属管 1 根

气动吸尘枪

W1-20SET · W3-20SET
W1-20 · W3-20

组合式集尘器
集尘器本体

使用方法简便, 具有超群的吸引力,
广泛用于各种领域。

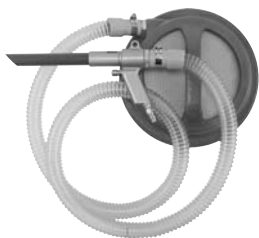

■ W1-20组
组合式集尘器
(重量: 7.7kg)

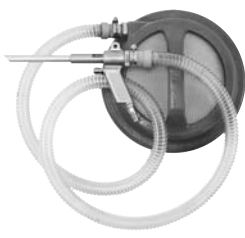

■ W3-20组
组合式集尘器
(重量: 7.4kg)

- W1-20组, W3-20组系列产品放在20升铁桶上使用。利用气动吸尘枪将吸入的物体或液体回收进容器内。
- W1-20系列产品可以与W101的SS型系列产品、宽口型产品、深孔型产品等组装使用。
- W3-20系列产品可以与W301的SS型系列产品、深孔型产品等组装使用。
- 备有交换式过滤零件。



■ W1-20
集尘器本体
(重量: 6.7kg)



■ W3-20
集尘器本体
(重量: 6.7kg)

对粉体或液体不宜使用。
请利用静音过滤吸尘器或小型搬运分尘器。

套件产品

型号	气动吸尘枪	吸入用补助管嘴	软管(耐油性)	管套	本体名称	接口
W1-20组	W101 1个	φ20×200mm 1个	φ32×2000mm 1个	2个	W1-20 (φ300) 1个	1/4" 1个
W3-20组	W301 1个	φ12×150mm 1个	φ25×2000mm 1个	2个	W3-20 (φ300) 1个	1/4" 1个

■请参照第1页的性能表。

※上述商品中不含铁桶。

PCS-1 · PCS-3
PC-1 · PC-3

组合式超级除尘器
除尘器本体

附带移动方便的小脚轮!



■ PCS-1
组合式超级除尘器
(重量: 7.7kg)



■ PCS-3
组合式超级除尘器
(重量: 7.4kg)

- 铁桶与铝架台(附带小脚轮)组成的移动便利型除尘器。
- PCS-1与W101的SS型系列产品、宽口型产品、深孔型产品等可组装使用。
- PCS-3可以与W301的SS型系列产品、深孔型产品等可组装使用。
- 备有交换式过滤零件。



■ PC-1
除尘器本体
(重量: 6.5kg)



■ PC-3
除尘器本体
(重量: 6.5kg)

对粉体或液体不宜使用。
请利用静音过滤吸尘器或小型搬运分尘器。

套件产品

型号	气动吸尘枪	吸入用补助管嘴	软管(耐油性)	管套	本体名称	接口
PCS-1	W101 1个	φ20×400mm 1个	φ32×2000mm 1个	2个	PC-1	1/4" 1个
PCS-3	W301 1个	φ12×300mm 1个	φ25×2000mm 1个	2个	PC-3	1/4" 1个

■请参照第1页的性能表。

静音过滤吸尘器

吸引力强、静音型万能吸尘器

目前为止的工业用吸尘器，尚未能够充分回收水、油、淤泥、农作物、小沙粒、金属片等物体以及液体。利用该产品能够大量的强力回收。广泛活跃在各种领域。

★内装静音器!!

★两阶段构造, 多层过滤器!!

★可长时间连续运行!!

SC60-32S · SC60-38S



性能表 (SC60-32S、SC60-38S、SC200-32D、SC200-38D)

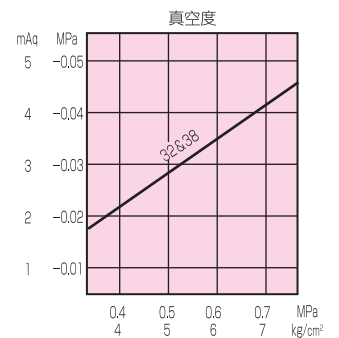
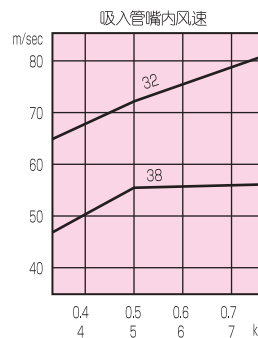
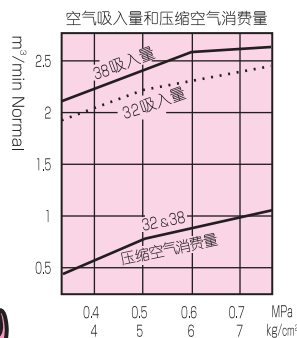

(本资料是气阀全开时的性能表)

●回收粉尘时请使用粉尘过滤器。

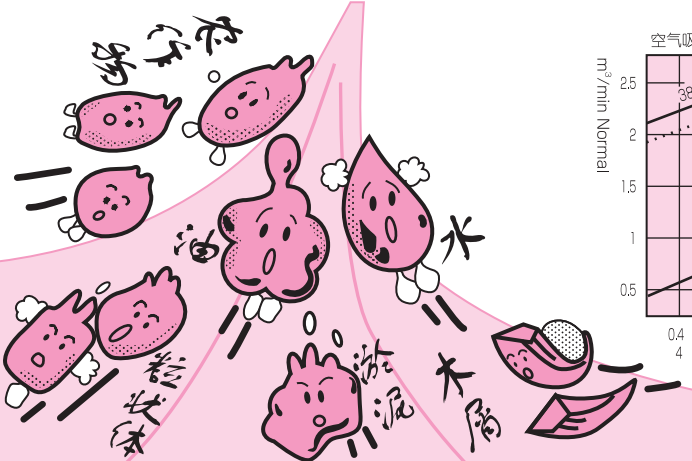

静音过滤吸尘器

● 喷气式喷射器

发生吸引力的装置，是静音过滤吸尘器的重要部分。
内部不含旋转部分，不会发生故障。
性能超群，活跃于各种领域。

● 静音器

SC30-32S的排气音是60dB。
非常安静。
即使在使用过程中也不会干扰谈话！！

● 安全阀

在使用过程中，气压突然上升或者管口堵塞，使钢桶内部的真空度发生异常，此时安全阀会起到保护作用，使钢桶和各装置不会受到破损，能够安全运行。

● 内部过滤器

为防止被收集的物体向外散出，本体内部装有过滤器。
回收粉尘时，请指定需要粉尘过滤器。

● 强力型

全部产品都可以改装成强力型。
在型号的后面加上G。
例如 SC30-32SG等

SC30-32S



■ 性能表 (SC30-32S、SC20-32、SC20-32P)

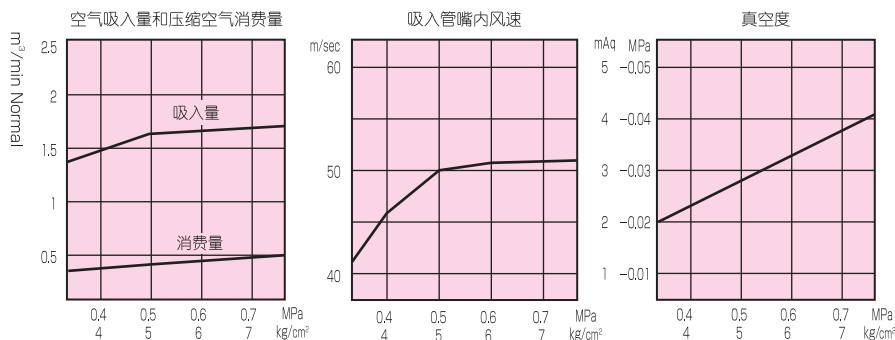

〈 本资料是气阀全开时的性能表 〉

SC20-32



静音过滤吸尘器

放在圆桶上即可成为吸尘器！！

★ 采用特殊规格，全型号都可加工成强力型。(订购强力型产品时请在型号后边加上G)

SC20-32P

(20升铁桶用)

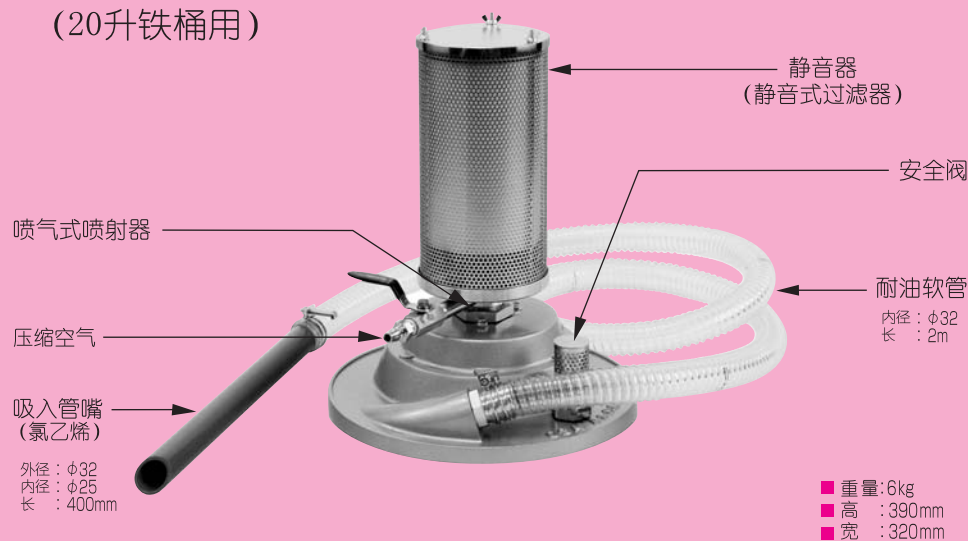

● 把SC20-32P盖在20升铁桶上面既可成为强力的吸尘器。
请参照第9页的性能表。

SC200-32D · SC200-38D

(200升钢桶用)

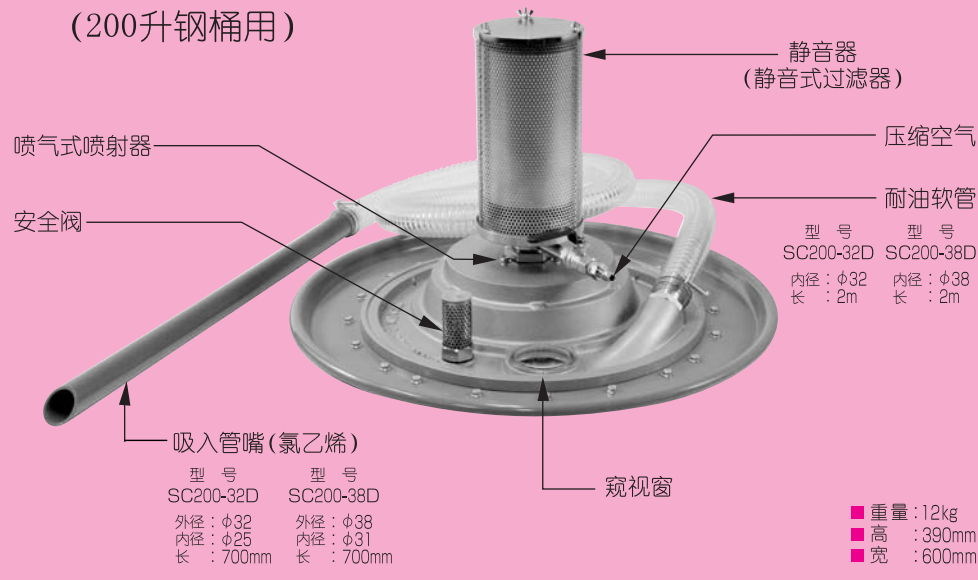

● 把SC200-32D, SC200-38D盖在200升钢桶上面既可成为强力的吸尘器。
请参照第8页的性能表。

● 附带粉尘过滤器的标准型产品。(可改造成强力型)

SC60-38SW/F SC60-32SW/F SC30-32SW/F SC200-32DW/F
SC20-32W/F SC20-32PW/F SC60-50SW/F SC200-38DW/F
(对大量粉尘处理时，需要与小型搬运分尘器并用。)

● 各产品都可安装导电软管或者防止静电的软管。

■ 配件 (需另外购买)

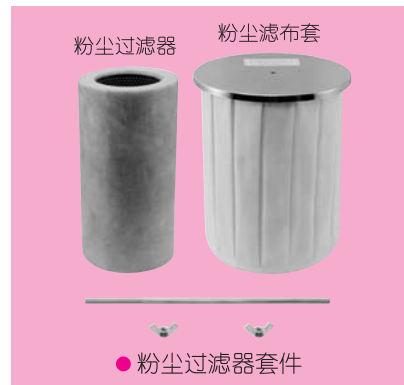

对粉尘的回收，请必须使用粉尘过滤器。



液压制动器：吸入适量液体后自动停止的装置。



静音过滤吸尘器

与以前的静音过滤吸尘器相比，性能显著提高

具有超强吸引力的静音型万能吸尘器

目前为止工业用吸尘器，尚未能够充分回收水、油、淤泥、农作物、小沙粒、金属片等物体以及液体。利用该产品能够大量的强力回收。广泛活跃在各种领域。

内装静音器!!

两阶段构造, 多层过滤器!!
可长时间连续运转!!

SC60-50S

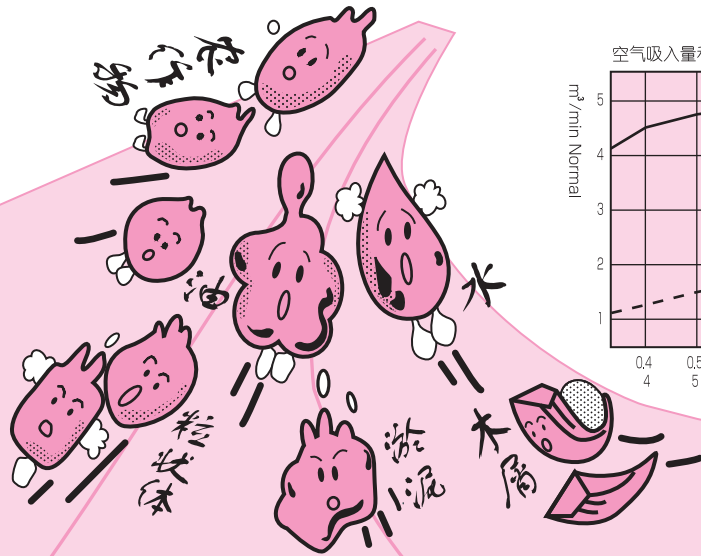

性能表 (SC60-50S)

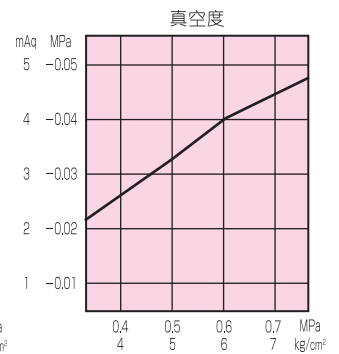
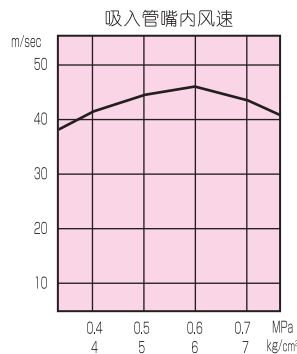
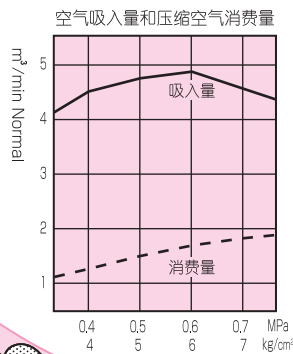

< 本资料是气阀全开时的性能表 >

静音过滤吸尘器

强力回收一般吸尘器难以处理的润滑油等。

利用压缩空气进行吸引!!

适合吸引蛋黄酱，
润滑油等高黏度液体!!

吸引润滑油的专用机型
(高黏度液体用)

利用压缩空气作为强力吸引的动力，本体内部不含旋转部分，不会发生故障。

SC30-32 TVG

(高黏度液体用)

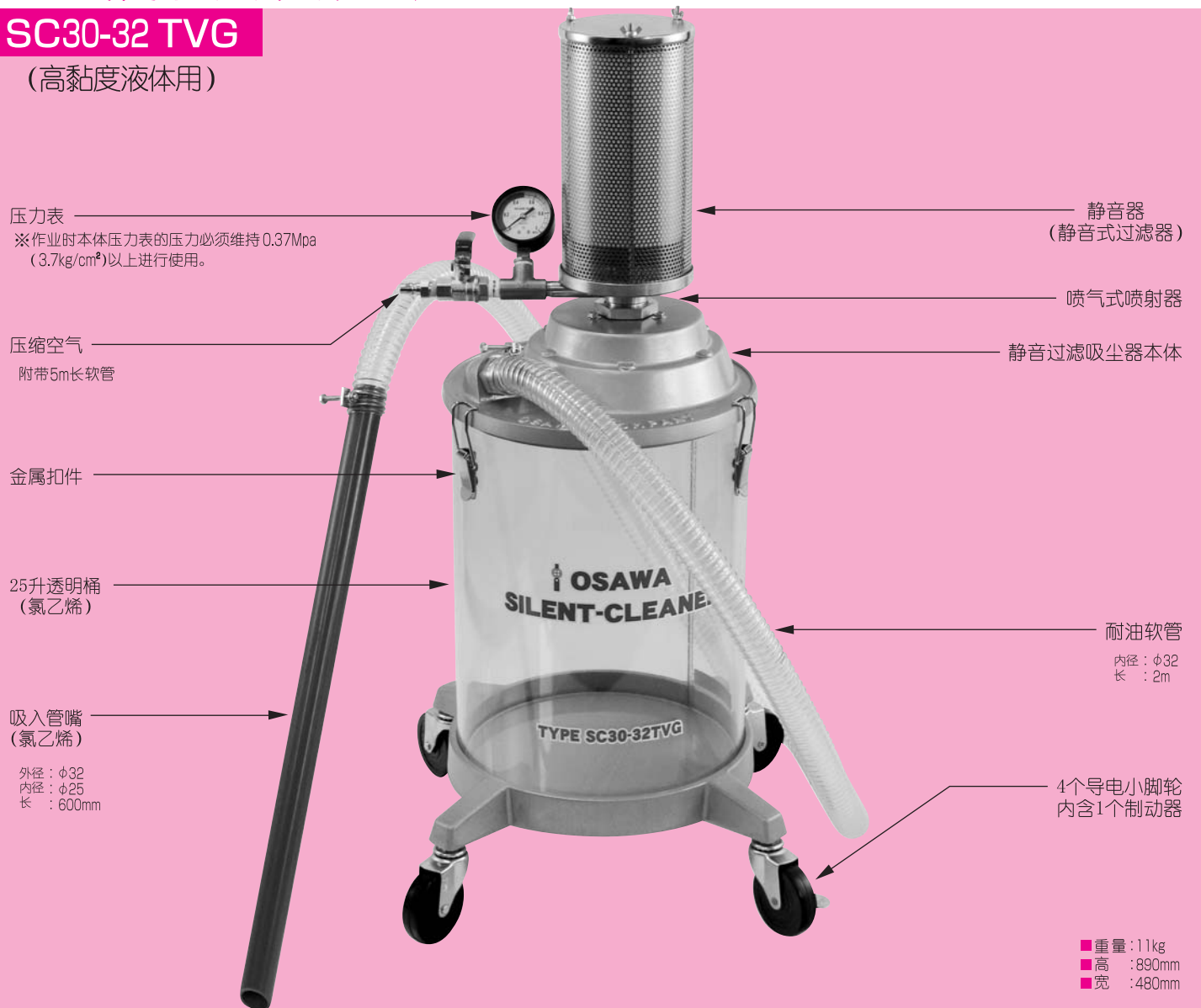

■ 性能表 (SC30-32TVG、SC3T-19VG)

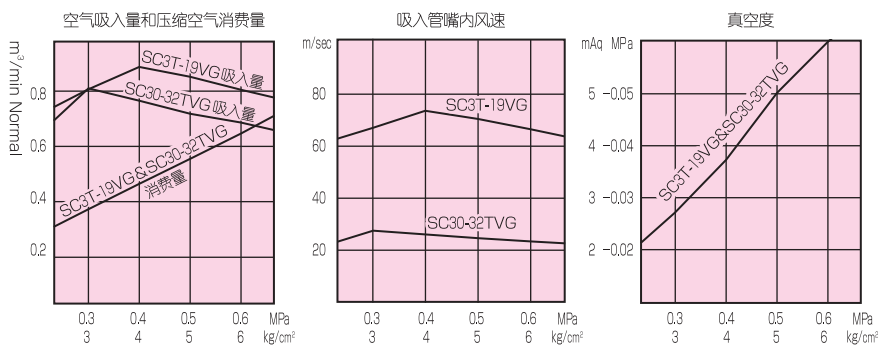

〈 本资料是气阀全开时的性能表 〉

SC3T-19VG

附带5m长软管



小型搬运分尘器

处理大量粉尘、粉体

★不含过滤器便可回收!!

MP-38CF12

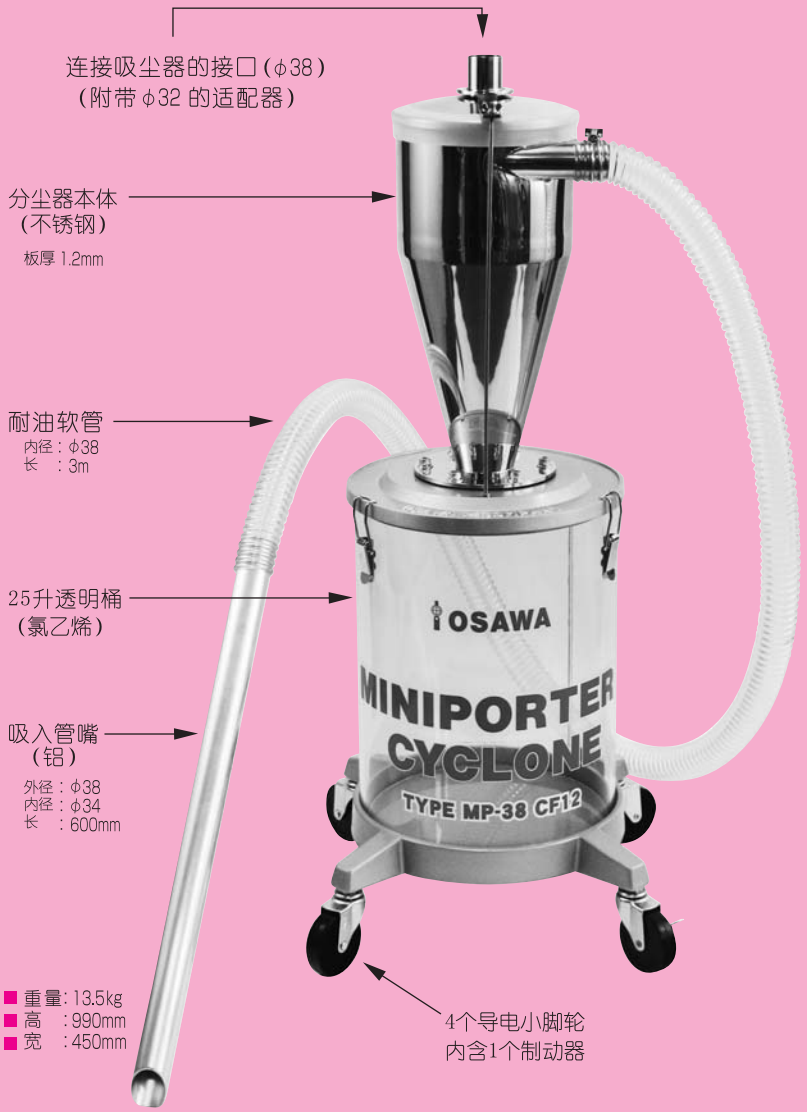

可以与其他吸尘器
组合使用!!
附带移动自由、方便的小脚轮。

MP-38的构造原理图

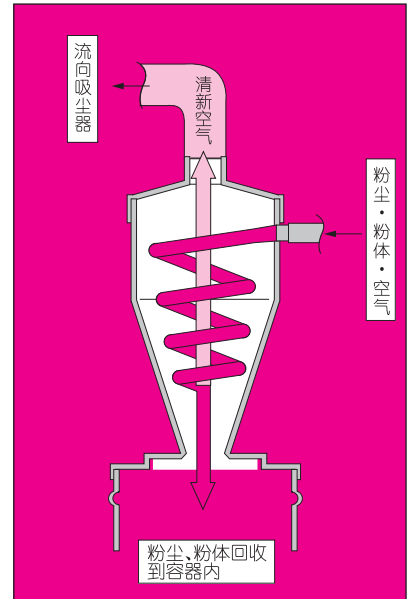

对处理粉尘、粉体感到为难时

利用吸尘器处理粉尘或粉体时，若吸尘器的过滤器出现频繁堵塞，不但会影响工作效率而且会浪费很多工夫。

本公司向您推荐【小型搬运分尘器】，该产品是利用吸尘器自身的力量来吸引分尘器内部的空气，在导入粉体的同时，使气流发生螺旋下降，通过气流的下降将粉体倒入分尘器下边的容器内。

对粉体的回收不用过滤器是它本身所持有的特殊功能。例如：小麦粉的回收率可达到100%。

MP-19

SC3T-19

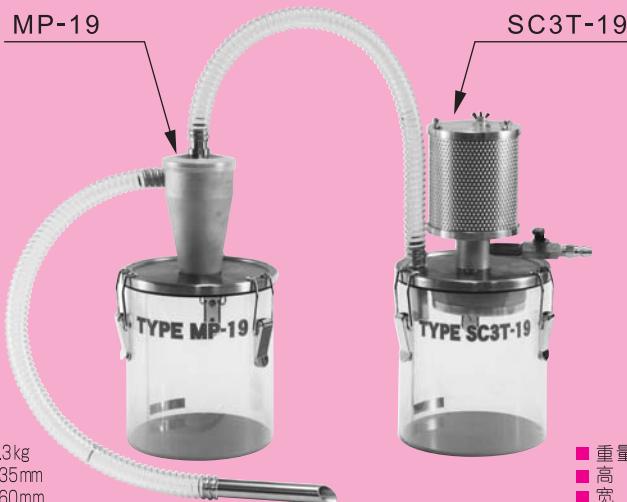

适合清扫各种办公设备
以及桌上用品周围的灰尘

MP-19 是小型搬运分尘器系列产品当中的最小类型。
SC3T-19 是静音过滤分尘器系列产品当中的最小类型。
(关于性能问题，请咨询营业部门。)

- MP-38CF12 和 MP-19 是将粉体与空气分离使用的分尘器。
- SC3T-19 是利用压缩空气的一种万能吸尘器。
- 按照顾客的需求，桶的容量，材质等可以更改。

小型搬运分尘器

内藏式喷射器!!

对粉体的处理，不需过滤设备!!

MP-38WA 是利用压缩空气产生吸引力的喷气式喷射器装置。
是处理粉尘、粉体（作为吸尘器或搬运装置使用）专用机器。

利用空气喷射方式来运转。
内部不含有旋转部分，
不会发生故障。
(与静音过滤吸尘器的构造相同)

MP-38WACF12 (附加喷射器)

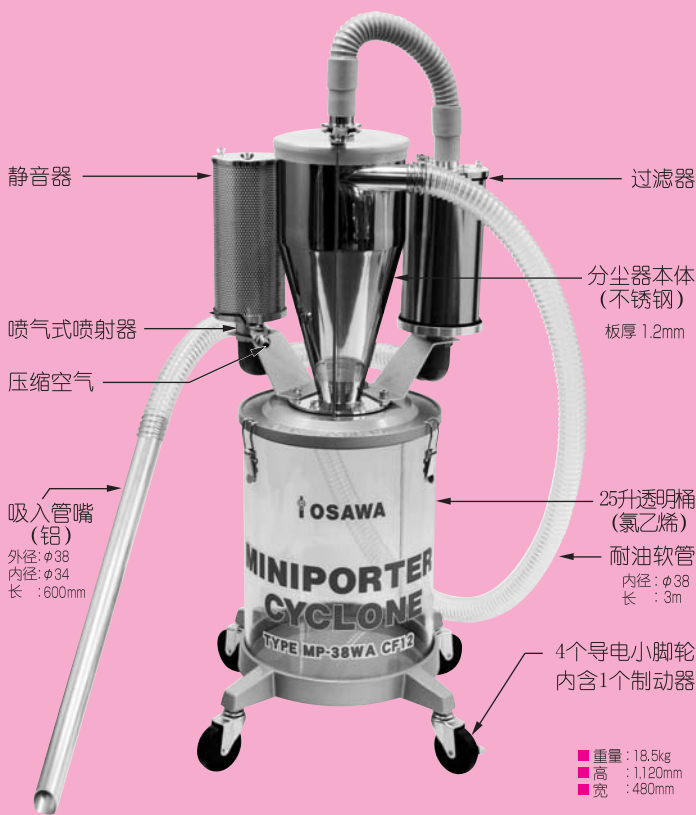

组合型



移动便利的组合类型 !!
擅长对粉尘、粉体的处理 !!

性能表 (MP-38WACF12)

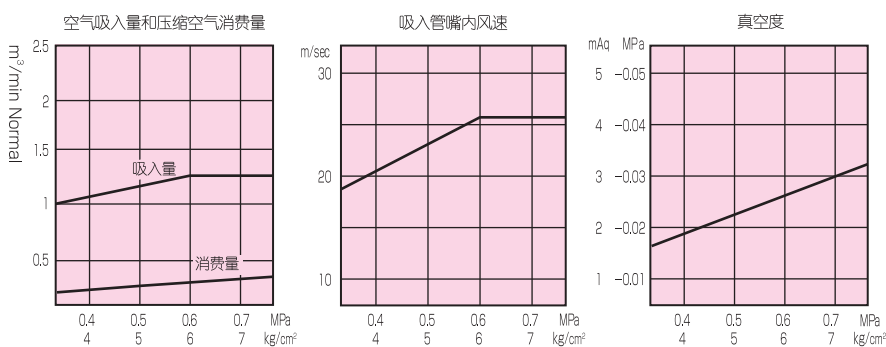

〈 本资料是气阀全开时的性能表 〉

MP-38 系列产品简介

- MP-38 CF12 ————— 板厚 1.2 mm 软管内径 $\phi 38$
- MP-38 CF20 ————— 板厚 2.0 mm 软管内径 $\phi 38$
- MP-50 CF12 ————— 板厚 1.2 mm 软管内径 $\phi 50$
- MP-50 CF20 ————— 板厚 2.0 mm 软管内径 $\phi 50$
- MP-38 WACF12 ———— 板厚 1.2 mm 软管内径 $\phi 38$
- MP-38 WACF20 ———— 板厚 2.0 mm 软管内径 $\phi 38$
- MP-50 WACF12 ———— 板厚 1.2 mm 软管内径 $\phi 50$
- MP-50 WACF20 ———— 板厚 2.0 mm 软管内径 $\phi 50$

各型号的规格可以变更 (特制品)。
详细内容, 请咨询营业部门。

气动吸尘器®

产品一览表



■ 制造单位



大泽 & 股份有限公司

〒552-0004

日本 大阪市港区夕凪1丁目7-28

TEL +81-6-6572-1207

FAX +81-6-6572-1256

<http://www.osawa-company.co.jp>

E-mail: osawa@osawa-company.co.jp

资料内容随时可能更新，请谅解。

2008-9-16-05