



オオサワ&カンパニー
製品カタログ

●ワンダーガンとは……

コンプレッサーのエアを動力源として、吹き飛ばし、吸い込み、搬送にと各産業界で幅広く使用されている異色のエアガンです。

ワンダーガン製品はスパイラルジェット方式を採用し、動力源の圧縮エアを有効利用しています。

また、ガンの内部は障害物がない筒体で、吸い込みや搬送の際、吸引物が内部につまる心配は全くありません。

※スパイラルジェット方式とは？

圧縮空気をスパイラル状に噴射することで大量の空気を生み出す機構です。

W101・W301 ハンドタイプ

業界初の1台3役 吹き飛ばし・吸い込み・搬送 で能率アップ!



(単位: mm)

機種	ガンの仕様			
	全長	最小内径	ノズルオフィス	重量
W101	144	φ22	φ1.4×6穴	310g
W301	142	φ11	φ1.4×3穴	260g

■強力型もあります。

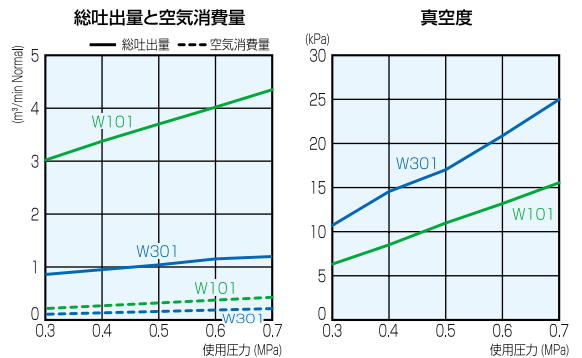

●サクシオンノズルの仕組み

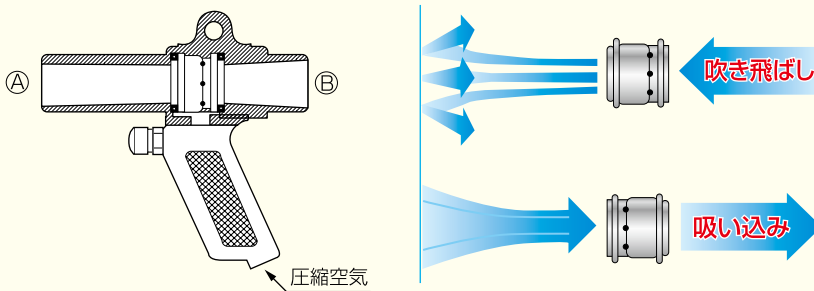

■吹き飛ばしの時

吹き飛ばし方向にサクシオンノズルを装着し(左図参照)、圧縮空気を流すことでⒶの方向へスパイラルに噴射されます。この作用によりⒷから大量の外気が吸引され、圧縮空気が合わさることで、大量のエアを噴出することができます。

■吸い込みの時

吸い込み方向にサクシオンノズルを装着し(左図参照)、圧縮空気を流すことでⒷの方向へスパイラルに噴射されます。この作用によりⒶから大量の外気が吸引され、搬送や掃除に使用することができます。

■ W101 Aセット (吸込用)

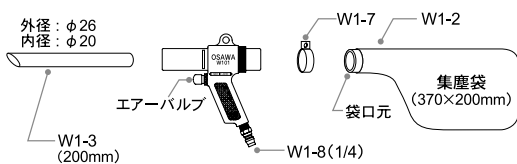

■ W101 Bセット (吸込用)

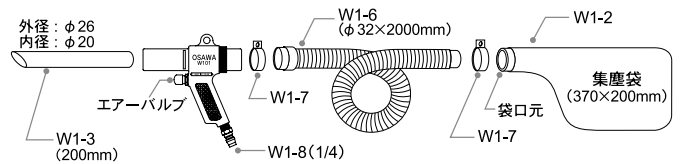

■ W301 Aセット (吸込用)

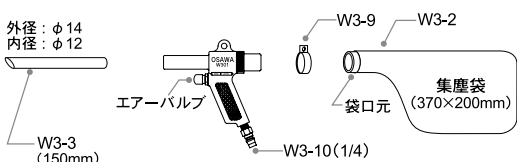

■ W301 Bセット (吸込用)

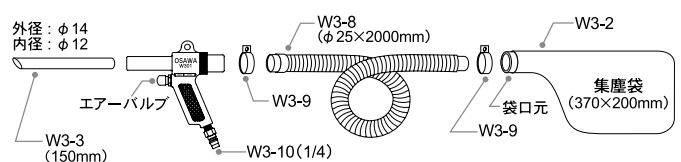

W101-Ⅲ-LC・W101-Ⅲ-TC・W101-Ⅲ-LH
W101-Ⅲ-TH・W101-Ⅲ(ホースジョイント部なし)

SSタイプ

W101-Ⅲ-LC



W101-Ⅲ-TC



W101-Ⅲ-LH



W101-Ⅲ-TH



W101-Ⅲ
(ホースジョイント部なし)

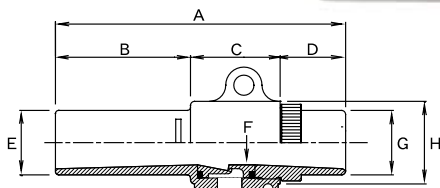

扱いやすい汎用タイプ、機器取付型！

(単位: mm)

機種	A	B	C	D	E	F	G	H	ノズルオリフィス	重量
W101-Ⅲ	144	67	44.5	32.5	外径φ32 内径φ26	22	外径φ32 内径φ26	41	φ1.4×6穴	250g

■SSタイプは、ハンドタイプを取付型にしたものです。性能は(1)ページのデータ表をご参照ください。
■強力型もあります。

最小内径(F)φ22

↑ 圧縮空気 (1/4)

■ Aセット (吸込用)

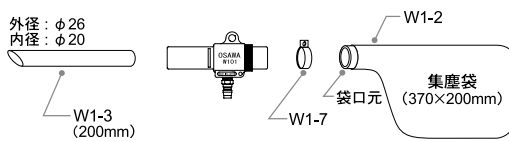

■ Bセット (吸込用)

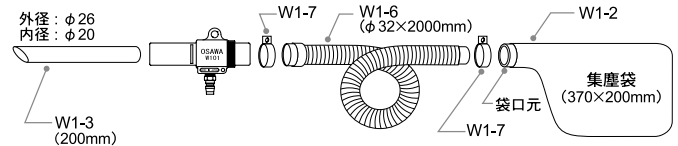

W301-Ⅲ-LC・W301-Ⅲ-TC・W301-Ⅲ-LH
W301-Ⅲ-TH・W301-Ⅲ(ホースジョイント部なし)

SSタイプ

W301-Ⅲ-LC



W301-Ⅲ-TC



W301-Ⅲ-LH



W301-Ⅲ-TH



W301-Ⅲ
(ホースジョイント部なし)

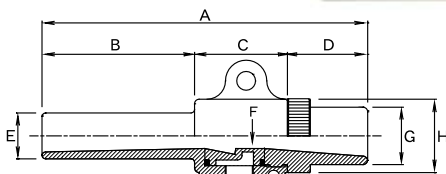

(単位: mm)

機種	A	B	C	D	E	F	G	H	ノズルオリフィス	重量
W301-Ⅲ	142	66.5	40.5	35	外径φ20 内径φ14	11	外径φ25 内径φ18	32	φ1.4×3穴	175g

■SSタイプは、ハンドタイプを取付型にしたものです。性能は(1)ページのデータ表をご参照ください。
■強力型もあります。

最小内径(F)φ11

↑ 圧縮空気 (1/4)

■ Aセット (吸込用)

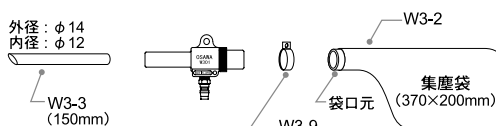

■ Bセット (吸込用)

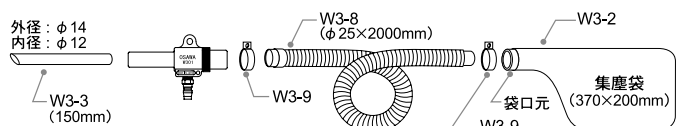

J-38・J-50・J-75 ジャンボタイプ

シンプルな構造、機器取付型！

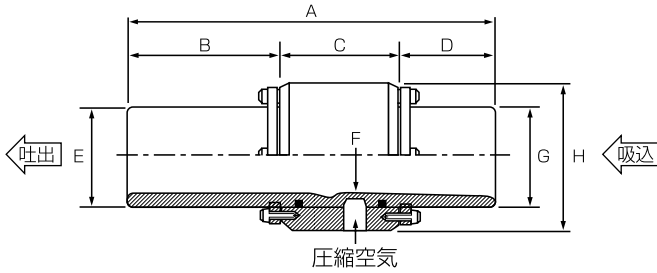

最小内径(F) J38……φ38
J50……φ50
J75……φ75

(単位: mm)

機種	A	B	C	D	E	F	G	H	ノズルオリフィス	重量	ボールバルブ	エア接続口	取付穴
J-38	190	80	60	50	50	38	50	75	φ1.6×12穴	1.8kg	3/8	1/2"	M8×6
J-50	219	90	66	63	63	50	63	90	φ2.3×12穴	2.5kg	3/8	1/2"	M8×6
J-75	270	120	76	74	90	75	90	115	φ2.3×24穴	4.0kg	1/2	3/4"	M8×6

■小ロット生産のため、在庫切れの場合があります。納期はお問い合わせください。
■強力型もあります。

■ジャンボタイプ専用のホースもご用意しています。
■ジャンボタイプ専用の集塵袋もご用意しています。

推薦コンプレッサー馬力
J-38 10～15馬力
J-50 20～25馬力
J-75 35馬力以上

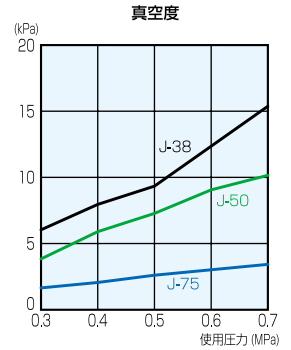
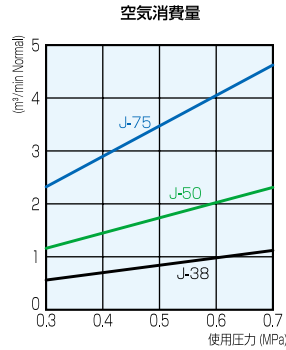
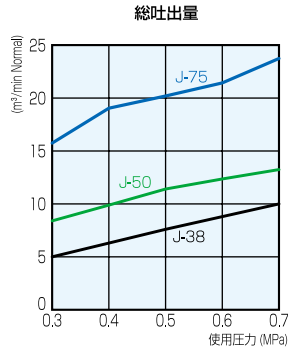

■ ジャンボタイプ用集塵袋 (ガン接続用) (組合せ方法)

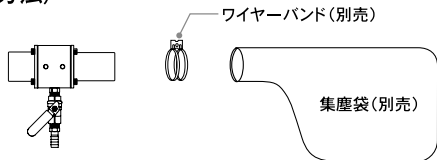

J-38用 集塵袋	500×300mm ガン接続用
	600×400mm ガン接続用
	1200×800mm ガン接続用
J-50用 集塵袋	500×300mm ガン接続用
	600×400mm ガン接続用
	1200×800mm ガン接続用
J-75用 集塵袋	500×300mm ガン接続用
	600×400mm ガン接続用
	1200×800mm ガン接続用

■ ジャンボタイプ用集塵袋 (ホース接続用) (組合せ方法)

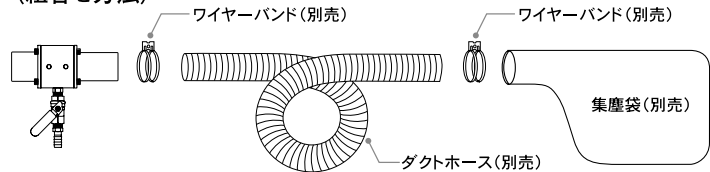

J-38用 集塵袋	500×300mm ホース接続用
	600×400mm ホース接続用
	1200×800mm ホース接続用
J-50用 集塵袋	500×300mm ホース接続用
	600×400mm ホース接続用
	1200×800mm ホース接続用
J-75用 集塵袋	500×300mm ホース接続用
	600×400mm ホース接続用
	1200×800mm ホース接続用

■ジャンボタイプ用集塵袋は受注後に生産する完全受注生産品となります。

■集塵袋をガンに取り付ける場合とホースに取り付ける場合とでは口元のサイズが異なります。ご注文の際はガン接続用もしくはホース接続用とご指定ください。

W501-S・NW501-S・W501-SG・NW501-SG
W501-L・NW501-L・W501-LG・NW501-LG

ミニタイプ

コンパクト構造、機器取付型！ ガン本体のローレット部分で流量調整ができます。

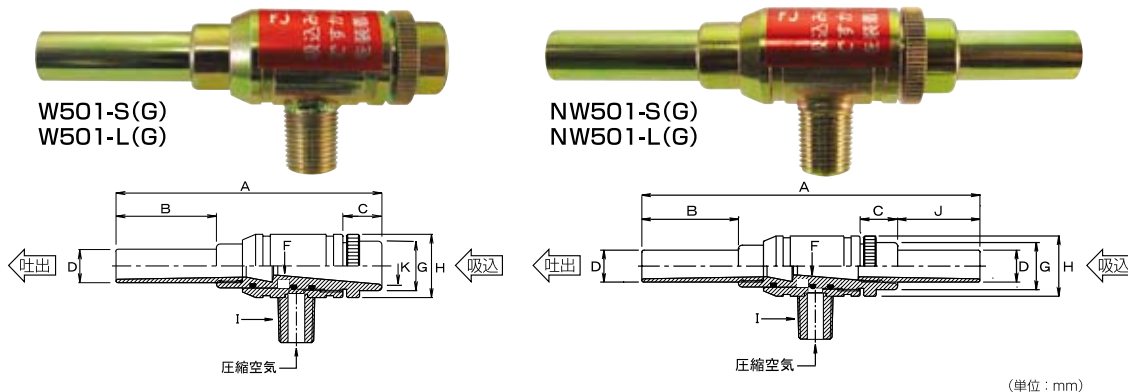

機種	A	B	C	D	F	G	H	I	J	K	ノズルオリフィス	重量
W501-S(G)	71.5	27	10.5	外径φ9 内径φ7	5	13.3	17	1/8	—	10	φ1.2×3穴(φ1.2×6穴)	58g
W501-L(G)	71.5	27	10.5	外径φ12 内径φ10	8	16.3	21	1/8	—	13	φ1.3×3穴(φ1.3×6穴)	80g
NW501-S(G)	94.5	27	10.5	外径φ9 内径φ7	5	13.3	17	1/8	23	—	φ1.2×3穴(φ1.2×6穴)	60g
NW501-L(G)	94.5	27	10.5	外径φ12 内径φ10	8	16.3	21	1/8	23	—	φ1.3×3穴(φ1.3×6穴)	83g

※ガン本体最小内径は(F)になります。 ■強力型(G)は総吐出量及び推力が約70%、吸力は約50%増加します。

■ Bセット (吸入用)

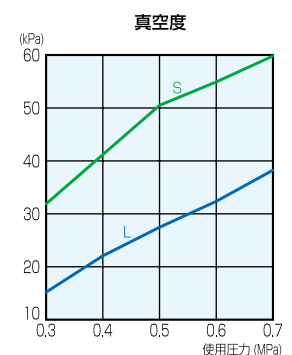
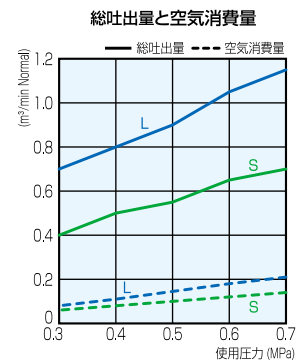
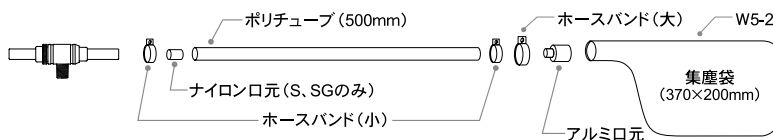

YW501-SG・YW501-LG

YW501タイプ



持ちやすい
ハンドグリップ付！

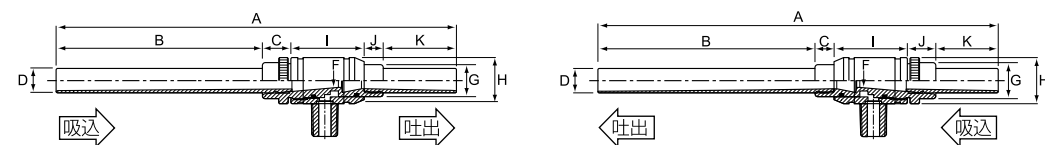

機種	A	B	C	D	F	G	H	I	J	K	ノズルオリフィス	重量
YW501-SG(吸)	147.5	76	10.5	外径φ9 内径φ8	5	11.8	17	27	7	27	φ1.2×6穴	220g
YW501-SG(吐)	147.5	80	7	外径φ9 内径φ8	5	13.3	17	27	10.5	23	φ1.2×6穴	220g
YW501-LG(吸)	147.5	76	10.5	外径φ12 内径φ10.8	8	14.8	21	27	7	27	φ1.3×6穴	240g
YW501-LG(吐)	147.5	80	7	外径φ12 内径φ10.8	8	16.3	21	27	10.5	23	φ1.3×6穴	240g

※ガン本体最小内径は(F)になります。

YW501タイプはハンドグリップ(持手)を取り付けたミニタイプです。ご注文の際は、吐出用もしくは吸入用とご指定ください。

※YW501タイプは流量調整ができません。流量調整はレギュレーター等で行ってください。

■YW501タイプは別注品となります。納期はお問い合わせください。

■ Bセット (吸入用)

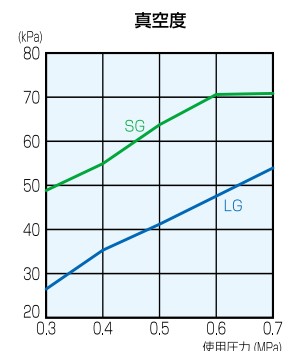
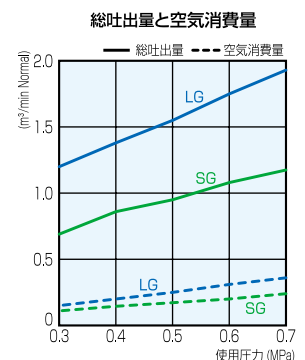
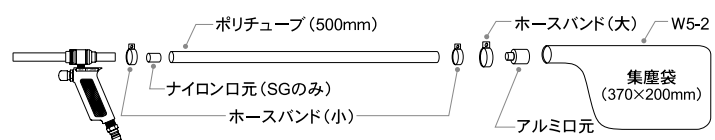

W101-YZ

ワイドキャッチ

吹き飛ばしながら吸い込みができる異色のエアガン!

- 広口ビン内の清掃に!
- 食品容器内の除塵に!
- 深穴部の切削粉除去に!

特長

ガン先端に吸込用広口ノズルと、噴射ノズル(全開～全閉まで調整可能)があり、エアバルブを押すと、吹き飛ばしと吸い込みが同時に行われます。深穴部、広口ビン等の清掃に最適です。



W101-YZ

● 集塵器セット、集塵器スーパーとの組合せも可能です。

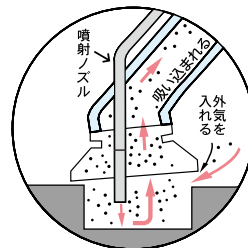
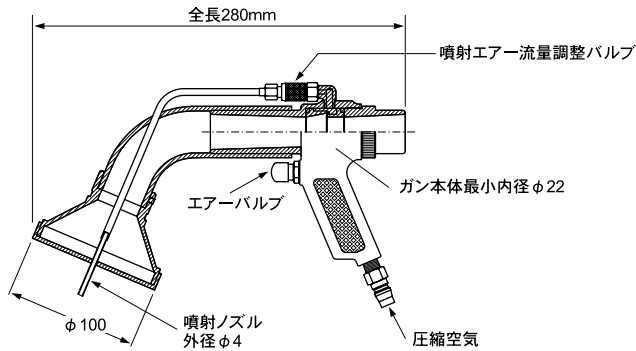

吸込用広口ノズルは密着させない

■ W101-YZはセット商品です。

セット内容

- W101-YZ用ガン本体 — 1個
- φ32ダクトホース2m — 1本
- 集塵袋 — 1枚
- ホースバンド — 2個

ガン本体重量 600g

■ セット内容

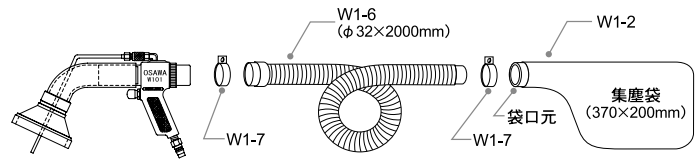

W101-YZ-LC・W101-YZ-TC・W101-YZ-LH
 W101-YZ-TH・W101-YZ(ホースジョイント部なし)

取付型



■ Aセット

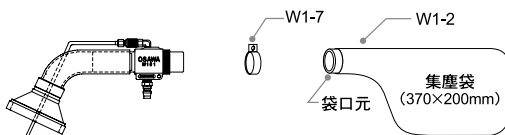

■ Bセット

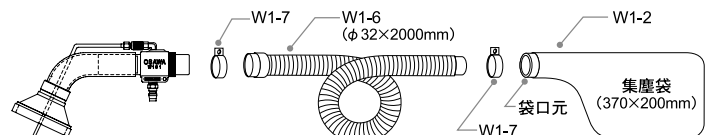

取付型はガン本体単品販売です。セット品をご希望のお客様は型式の最後にAもしくはBとご指定ください。

■ 上記取付型は別注品になります。納期等はお問い合わせください。

W101-II

深穴タイプ



W101-II

●集塵器セット、集塵器スーパーとの組合せも可能です。

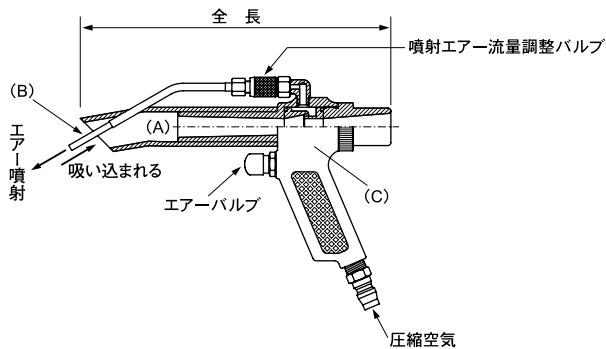

エアーバルブを押すと噴射ノズル先端よりエアーが噴射されます。それと同時に吸い込みが発生して切削粉等が深穴内部より完全に除去されます。

(単位: mm)

機種	ガンの仕様						
	全長	重量	口径(A)	噴射ノズル外径(B)	ガン本体最小内径(C)	ノズルオリフィス	エアー圧力
W101-II	235	435g	φ31	φ5	φ22	φ1.4×6穴	0.4MPa
W301-II	210	350g	φ20	φ4	φ11	φ1.4×3穴	0.4MPa

■別注で噴射ノズルの外径や長さの変更もできます。

W301-II

深穴タイプ



W301-II

●集塵器セット、集塵器スーパーとの組合せも可能です。

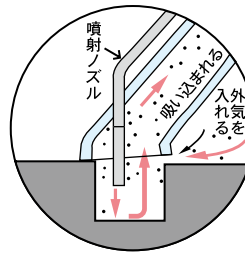

吸込ノズルは密着させない

■ W101-II、W301-IIはセット商品です。

セット内容

- 深穴用ガン本体 ———— 1個
- ダクトホース2m ———— 1本
- 集塵袋 ———— 1枚
- ホースバンド ———— 2個

- 深穴部(底つき穴)の切削粉等を完全に除去!
- タッピング作業などに最適!
- 噴射ノズル付(全開～全閉まで調整可能)!

■ セット内容

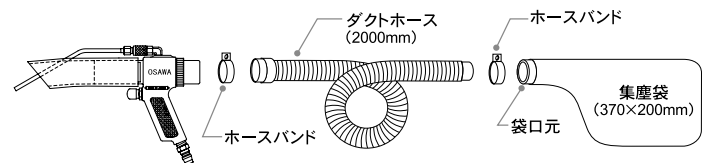

W101-II-LC・W101-II-TC・W101-II-LH
W101-II-TH・W101-II(ホースジョイント部なし) 取付型



W301-II-LC・W301-II-TC・W301-II-LH
W301-II-TH・W301-II(ホースジョイント部なし) 取付型

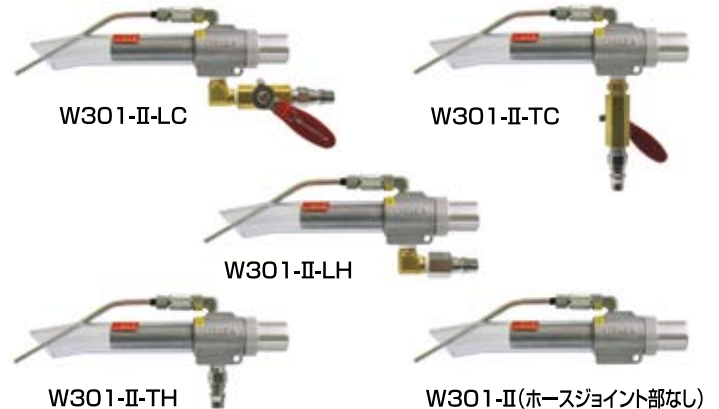

■ Aセット



■ Bセット

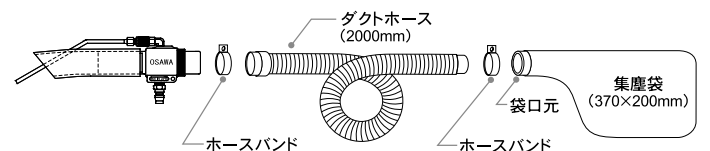

取付型はガン本体単品販売です。セット品をご希望のお客様は型式の最後にAもしくはBとご指定ください。

■上記取付型は別注品になります。納期等はお問い合わせください。

W301-ES-22・W301-ES-26

エアブラストタイプ

本格的なエアブラストガン!

抜群の吸引力で研磨材、液体等を吸い上げ噴射!

スケール落とし・サビ取り・バリ取り・金属・プラスチック・ガラス・木製品・石などの
梨地仕上げ及び液体・油等の噴射に最適です。

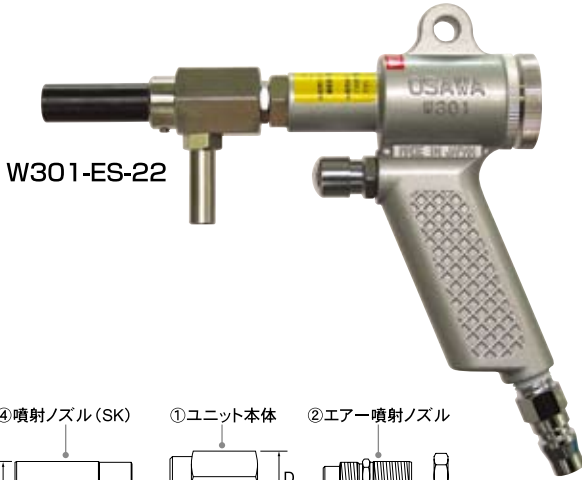

W301-ES-22



W301-ES-26

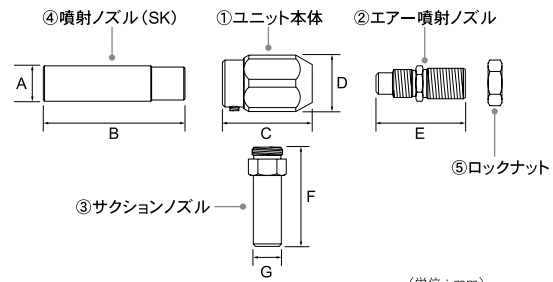
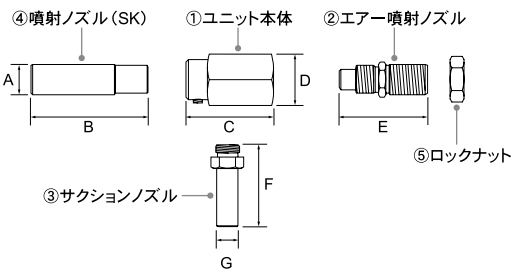

(単位: mm)

機種	A	B	C	D	E	F	G	全長	重量
W301-ES-22	外径φ13 内径φ6	50	37	22	38	35	外径φ9 内径φ6	165.0	406g
W301-ES-26	外径φ15 内径φ8	60	38	24	38	42	外径φ12 内径φ8	173.5	440g

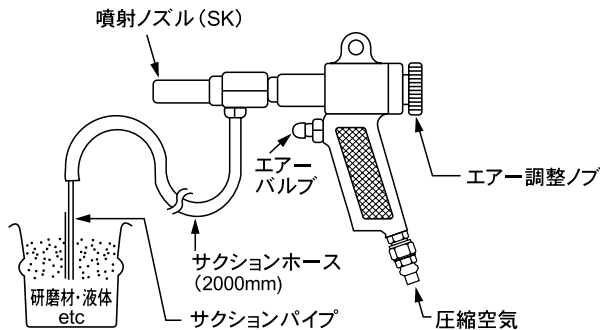

■ W301-ES-22、W301-ES-26はセット商品です。

セット内容

- エアブラストガン本体———1個
- サクシオンホース2m———1本
- サクシオンパイプ———1本

W301-ES-22

使用圧力 MPa	60秒における吐出量		真空度		空気消費量 ℓ/min Normal
	砂	水	mAq	kPa	
0.4	800g	1000cc	5.874	57.6	234
0.5	850g	800cc	5.639	55.3	280
0.6	850g	700cc	5.068	49.7	327
0.7	850g	550cc	4.262	41.8	373

W301-ES-26

使用圧力 MPa	60秒における吐出量		真空度		空気消費量 ℓ/min Normal
	砂	水	mAq	kPa	
0.4	1800g	1800cc	5.761	56.5	462
0.5	1800g	1650cc	5.955	58.4	554
0.6	2000g	1500cc	5.863	57.5	646
0.7	2000g	1400cc	5.486	53.8	738



便利なカップ付も
各タイプ取り揃えております。

移動もラクラク!
作業効率もアップ!

※詳しくはお問い合わせください。

W301-ES-22-LC・W301-ES-22-TC・W301-ES-22-LH
W301-ES-22-TH・W301-ES-22(ホースジョイント部なし)

取付型



■上記製品はセット商品です。(7)ページのセット内容をご参照ください。

W301-ES-26-LC・W301-ES-26-TC・W301-ES-26-LH
W301-ES-26-TH・W301-ES-26(ホースジョイント部なし)

取付型



■上記製品はセット商品です。(7)ページのセット内容をご参照ください。

W301-ES-28

エアブラストタイプ

さらに能力をアップした強力噴射タイプ!

■ W301-ES-28はセット商品です。

セット内容

- W301-ES-28用ガン本体 ———— 1個
- サクシオンホース2m ———— 1本
- サクシオンパイプ ———— 1本
- ホースバンド ———— 2個

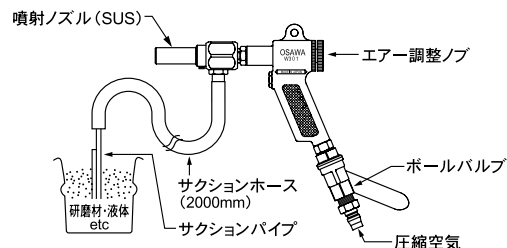
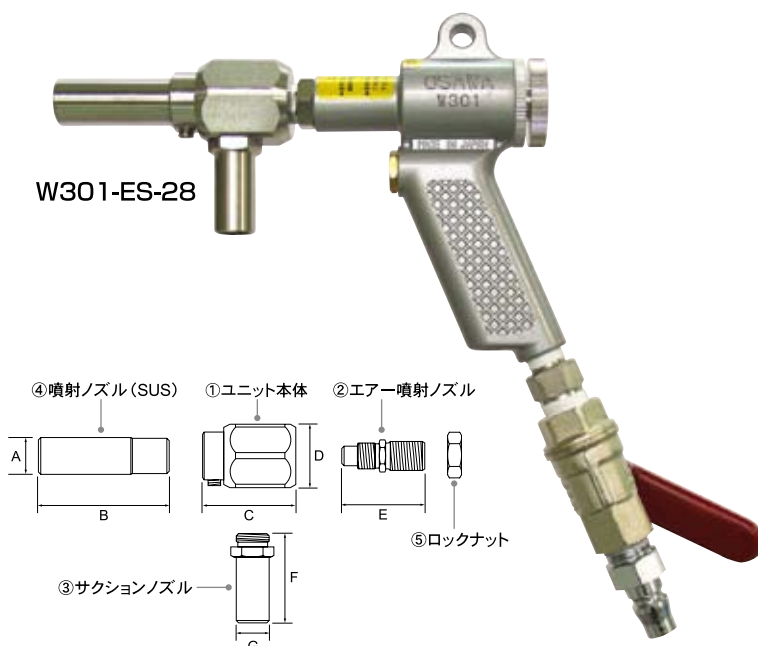

W301-ES-28

使用圧力 MPa	60秒における吐出量		真空度		空気消費量 ℓ/min Normal
	水		mAq	kPa	
0.4	3060cc		4.181	41.0	570
0.5	3350cc		5.037	49.4	684
0.6	3400cc		5.884	57.7	797
0.7	3200cc		6.098	59.8	911

(単位: mm)

機種	A	B	C	D	E	F	G	全長	重量
W301-ES-28	外径φ17 内径φ10	60	43	29	38	41	外径φ15 内径φ12	175.5	720g

W1-20SET ・ W3-20SET ・ NW501-S-20 ・ NW501-L-20
W101-YZ-20 ・ W101-II-20 ・ W301-II-20

集塵器セット

手軽に使える吸引カバツグン、幅広い用途に活躍します。

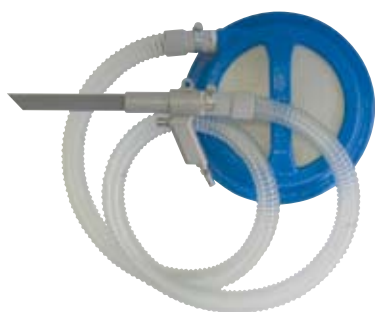

W1-20SET (重量：7.7kg)

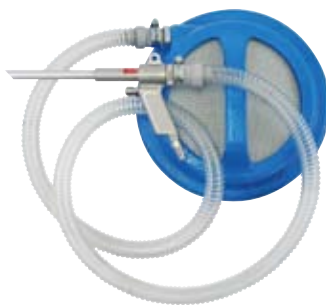

W3-20SET (重量：7.4kg)



NW501-S(G)-20 (重量：7.6kg)
NW501-L(G)-20 (重量：7.6kg)



W101-YZ-20 (重量：8.1kg)

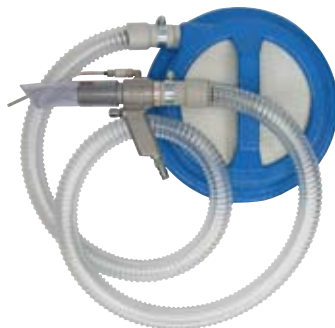

W101-II-20 (重量：7.9kg)



W301-II-20 (重量：7.7kg)

- 集塵器セットシリーズは、20ℓパール缶に乗せてご使用ください。
ワンダーガンで吸引した物をパール缶へ回収することができます。

■ セット内容

機種	ワンダーガン	吸引用補助ノズル	ホース	ホースバンド	集塵器	エアカバー
W1-20SET	W101 1ヶ	φ20×200mm 1ヶ	φ32×2000mm 1本	2ヶ	W1-20 (φ300) 1ヶ	1/4 1ヶ
W3-20SET	W301 1ヶ	φ12×150mm 1ヶ	φ25×2000mm 1本	2ヶ	W3-20 (φ300) 1ヶ	1/4 1ヶ
NW501-S(G)-20	NW501-S(G) 1ヶ	—	ポリチューブ500mm 1本 φ25×2000mm 1本	4ヶ	W3-20 (φ300) 1ヶ	—
NW501-L(G)-20	NW501-L(G) 1ヶ	—	ポリチューブ500mm 1本 φ25×2000mm 1本	4ヶ	W3-20 (φ300) 1ヶ	—
W101-YZ-20	W101-YZ 1ヶ	—	φ32×2000mm 1本	2ヶ	W1-20 (φ300) 1ヶ	1/4 1ヶ
W101-II-20	W101-II 1ヶ	—	φ32×2000mm 1本	2ヶ	W1-20 (φ300) 1ヶ	1/4 1ヶ
W301-II-20	W301-II 1ヶ	—	φ25×2000mm 1本	2ヶ	W3-20 (φ300) 1ヶ	1/4 1ヶ

※上記商品にはパール缶は含まれておりません。

液体や粉体などは集塵器本体の元素部より排気される可能性がありますので、ご注意ください。
サイレントクリーナーやミニポーターサイクロンをご使用ください。

- 上記セットの他にSSタイプ(取付型)もございます。
(2)～(6)ページのSSタイプ(取付型)をご参照ください。
- 性能は各機種ページのデータ表をご参照ください。

W1-20 ・ W3-20

集塵器本体



W1-20
(重量：6.7kg)



W3-20
(重量：6.7kg)

- W1-20・W3-20は、上記集塵器セットシリーズの集塵器本体のみになります。
- ジャンボタイプを除く(1)～(6)ページのワンダーガンを接続することができます。

液体や粉体などは集塵器本体の元素部より排気される可能性がありますので、ご注意ください。
サイレントクリーナーやミニポーターサイクロンをご使用ください。

PCS-1 ・ PCS-3
W101-YZ-PC ・ W101-II-PC ・ W301-II-PC

集塵器スーパーセット

移動に便利なキャスター付!



PCS-1 (重量: 7.7kg)



PCS-3 (重量: 7.4kg)



W101-YZ-PC (重量: 7.7kg)



W101-II-PC (重量: 7.5kg)



W301-II-PC (重量: 7.3kg)

●集塵器スーパーセットシリーズはペール缶・アルミ台(キャスター付)がセットになった、移動に便利なタイプです。

■セット内容

機種	ワンダーガン	吸込用補助ノズル	ホース	ホースバンド	ダストフィルター	エアカブラ
PCS-1	W101 1ヶ	φ20×400mm 1ヶ	φ32×2000mm 1本	2ヶ	PC-1 1ヶ	1/4 1ヶ
PCS-3	W301 1ヶ	φ12×300mm 1ヶ	φ25×2000mm 1本	2ヶ	PC-3 1ヶ	1/4 1ヶ
W101-YZ-PC	W101-YZ 1ヶ	—	φ32×2000mm 1本	2ヶ	PC-1 1ヶ	1/4 1ヶ
W101-II-PC	W101-II 1ヶ	—	φ32×2000mm 1本	2ヶ	PC-1 1ヶ	1/4 1ヶ
W301-II-PC	W301-II 1ヶ	—	φ25×2000mm 1本	2ヶ	PC-3 1ヶ	1/4 1ヶ

液体や粉体などはダストフィルターのエレメント部より排気される可能性がありますので、ご注意ください。
サイレントクリーナーやミニポーターサイクロンをご使用ください。

■上記セットの他にSSタイプ(取付型)もございます。(2)~(6)ページのSSタイプ(取付型)をご参照ください。

■性能は各機種ページのデータ表をご参照ください。

PC-1 ・ PC-3

ダストフィルター



PC-1
(重量: 6.5kg)



PC-3
(重量: 6.5kg)

- PC-1・PC-3は、上記集塵器スーパーセットシリーズのダストフィルター(蓋・ペール缶・アルミ台(キャスター付))のみになります。
- ジャンボタイプを除く(1)~(6)ページのワンダーガンを接続することができます。

液体や粉体などはダストフィルターのエレメント部より排気される可能性がありますので、ご注意ください。
サイレントクリーナーやミニポーターサイクロンをご使用ください。

W701

ペンシルタイプ

手にピッタリ! ピンセット代わりや集塵に威力を発揮!!



特長

- 超小型で手にピッタリと納まる実用的な大きさです。
- 低圧エア-0.15~0.5MPaを使用していますので、どなたにも安全にご使用いただけ、エア-使用量も少なくすみます。
- 用途により吸込ノズルの取り替えが簡単にできます。
- 吸込口から吐出口まで内部に障害物がなく、目づまりの心配がありません。

■ W701はセット商品です。

セット内容

- W701用ガン本体 _____ 1個
- 6×4 エアチューブ1.4m _____ 1本 (1/4"ホースジョイント付)
- 8×5 集塵用チューブ0.4m _____ 1本
- 注射針ノズル _____ 1本
- 集塵袋 _____ 5枚

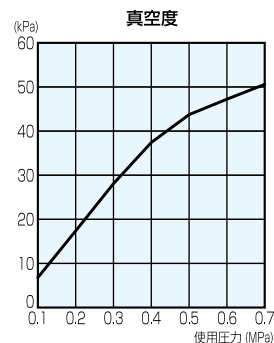

■仕組み■

■通常時
吸い込みはストップしています。

■使用时
W701を鉛筆を持つように握り、スプリング式プッシュバルブを青矢印の方向にスライドさせると吸い込みが始まります。

(単位: mm)

ガンの仕様			
全長	最小内径	最大外径	重量
137	φ2.8	φ20	60g

■ W701セット

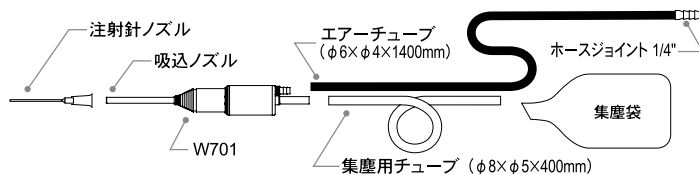

FV-10

エア-フットバルブ

ペダル式、踏みやすさ抜群!

●丈夫でスマート!

ボディ-はアルミダイカストを使用しているため、丈夫でスマートです。

●ペダル式で使い易い!

踏んでON、離してOFF。取り扱いはとても簡単です。

●エア-通過量が大きい!

シンプルな構造でエア-の通過量が大きく故障がありません。



(単位: mm)

全長	幅	高さ	重量	エア-接続口
170	82	58	480g	1/4"

※ペンシルタイプ・ミニタイプ・SSタイプ(取付型)等にセットすれば非常に便利。
その他のエア-機器にも使用可能です。

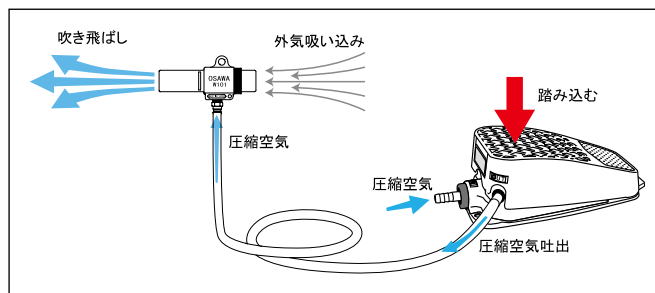

エア-フットバルブを踏み込むと、吐出口よりエア-が噴射され、離すと止まります。FV-10は、2ポート弁です。ワンダーガンや一般のエア-機器に使用できます。エア-シリンダー等の3ポート弁が必要な機器には使用できません。

SC60-32S (集塵用) SC60-38S (集塵用)
 SC60-32S W/F (粉塵用) SC60-38S W/F (粉塵用)

強い吸引力、消音型の万能クリーナー

従来の工業用クリーナーでは回収が不十分な水、油、ヘドロ、穀物、小砂利、金属片等を強力に回収。あらゆる職場に大活躍。

★サイレンサー内蔵!
 ★2段階構造・多重フィルター!

★長時間の連続使用OK!



型式	型式
SC60-32S(W/F)	SC60-38S(W/F)
内径：φ32	内径：φ38
長さ：2000mm	長さ：2000mm

型式	型式
SC60-32S(W/F)	SC60-38S(W/F)
外径：φ32	外径：φ38
内径：φ25	内径：φ31
長さ：700mm	長さ：700mm

★SC60-32S(W/F)とSC60-38S(W/F)は、本体は全く同じですが、耐油ホース及び吸込ノズルの径が異なります。

排気音 0.5MPa時 JIS1m
 SC60-32S(W/F) 60dB
 SC60-38S(W/F) 58dB

重量：18.5kg
 高さ：1000mm
 幅：550mm

●粉塵の吸い込みの際は粉塵フィルター付(W/F)をご指定ください。

■ 性能表 (SC60-32S(W/F)・SC60-38S(W/F)・SC200-32D(W/F)・SC200-38D(W/F))

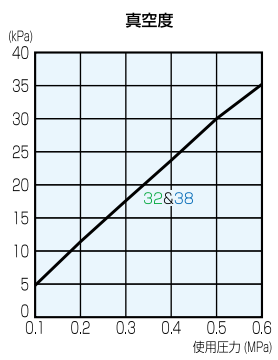
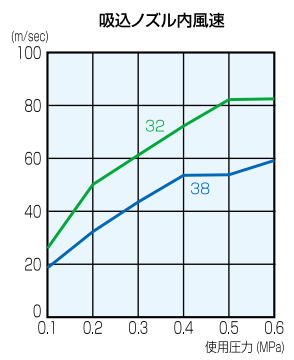
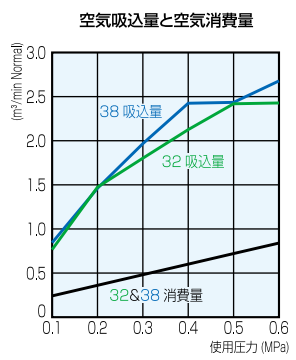

※データはエアバルブ全開時のものです。

SC30-32S (集塵用)
SC30-32S W/F (粉塵用)

●ジェットエジェクター

吸引力を生み出す装置でサイレントクリーナーの心臓部です。回転部分がないため、故障の心配はありません。抜群の性能を誇り、さまざまな分野で活躍するワンダーガンシステムを採用。

●サイレンサー

排気音はSC30-32S(W/F)で60dB(0.5MPa時 JIS1m)と静かです。クリーナー使用中の大声はもう必要ありません。使用中でも静かに対話できます。

●セフティバルブ

使用中にエア圧力の急上昇やホース口の閉塞などで、タンク内部の真空度が異常に上昇しても、セフティバルブが働き、タンクが破損しないで安全に作業できます。

●インナーフィルター

サイレントクリーナーのフィルターは集塵用、粉塵用の2タイプがございます。

集塵用…グラスウール製のフィルターが一つ装備されています。液体や固体の回収に使用できます。

粉塵用…グラスウール製のフィルターと布製のカバーの二重フィルターになります。粉体の回収に使用できます。



SC20-32 (集塵用)
SC20-32 W/F (粉塵用)

■ 性能表(SC30-32S(W/F)・SC20-32(W/F)・SC20-32P(W/F))

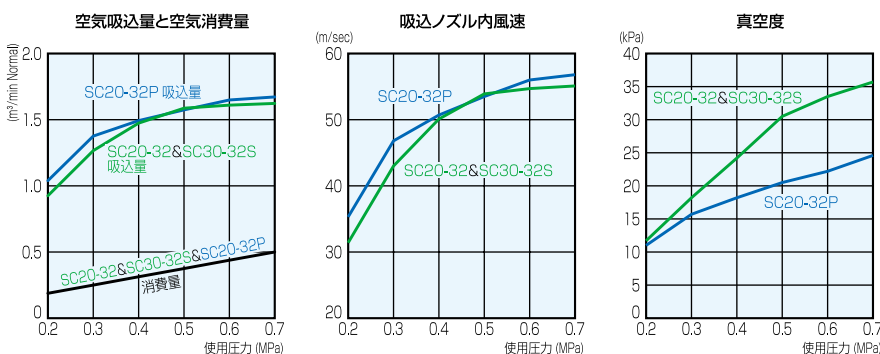

※データはエアバルブ全開時のものです。



“乗せるだけ” 手軽に使えるクリーナー!

SC20-32P (集塵用)
SC20-32P W/F (粉塵用)

(ペール缶用)

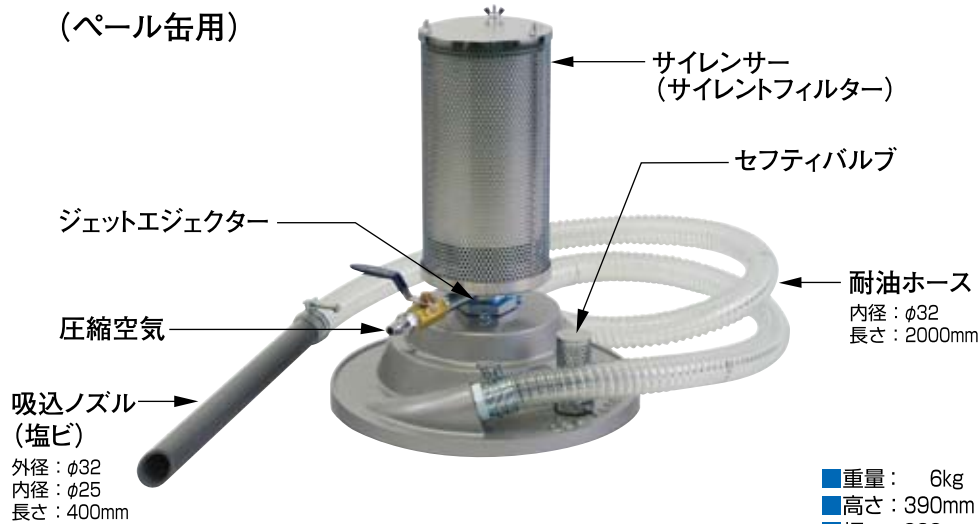

■重量: 6kg
■高さ: 390mm
■幅: 320mm

●SC20-32P (W/F)は、20ℓのペール缶に乗せるだけで強力なクリーナーになります。
性能は(13)ページの性能表をご参照ください。

SC200-32D (集塵用) ・ SC200-38D (集塵用)
SC200-32D W/F (粉塵用) ・ SC200-38D W/F (粉塵用)

(オープンドラム用)

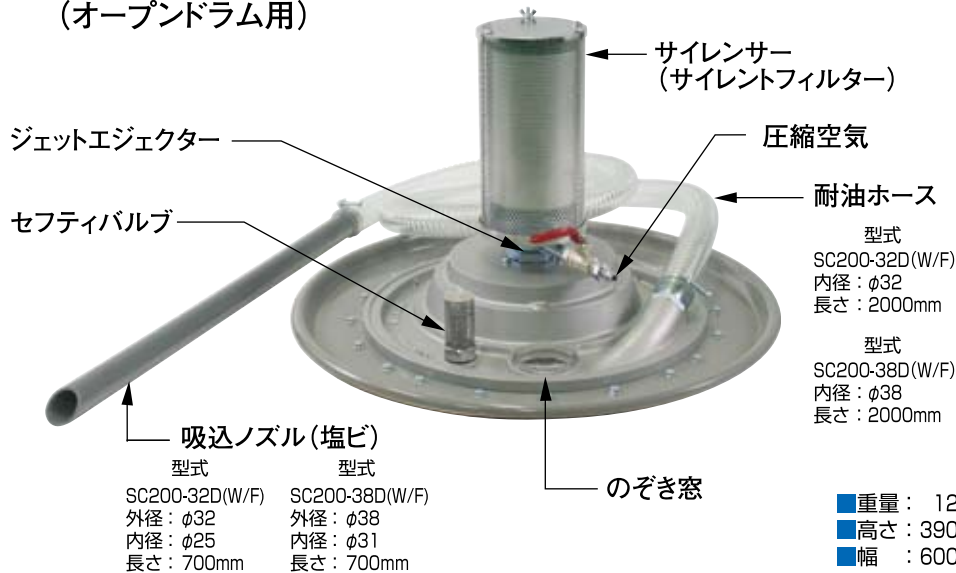

■重量: 12kg
■高さ: 390mm
■幅: 600mm

●SC200-32D (W/F)・SC200-38D (W/F)は、200ℓのオープンドラムに乗せるだけで強力なクリーナーになります。
性能は(12)ページの性能表をご参照ください。

●一部製品を除いて強力型にできます。型番の後ろにGをつけてください。
例) SC30-32SG SC30-32SG W/F

●粉塵の吸い込みには粉塵用 (W/F) をご指定ください。
(大量の粉塵処理には、ミニポーターサイクロンMP-38 CF12も併せてご使用ください。)

●各商品に導電耐摩ホース・静電防止用ホースも取り付けできます。

オプション〈別売〉

粉塵フィルター クロスカバー



●粉塵フィルターセット

粉塵吸い込みの際は必ず
粉塵フィルターをご使用ください。



●ハイドロストッパー

〈ハイドロストッパーとは…〉
使用中に、タンク内の液体が一定量になると吸い込みを自動的に中止する装置。



●床ブラシ



●丸ブラシ

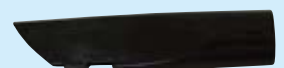

●隙間ノズル

SC60-50S (集塵用)
SC60-50S W/F (粉塵用)

従来のサイレントクリーナーを
強力に性能UP

強い吸引力、消音型の万能クリーナー

従来の工業用クリーナーでは回収が不十分な水、油、ヘドロ、穀物、小砂利、金属片等を強力に回収。あらゆる職場に大活躍。

★サイレンサー内蔵!
★2段階構造・多重フィルター!

★長時間の連続使用OK!



■重量：23.5kg
■高さ：1000mm
■幅：550mm

■ 性能表(SC60-50S(W/F))

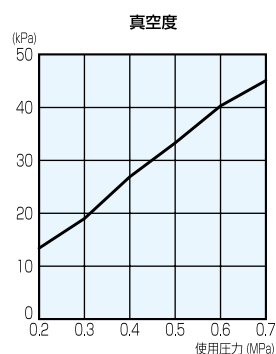
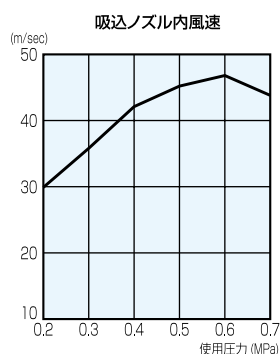
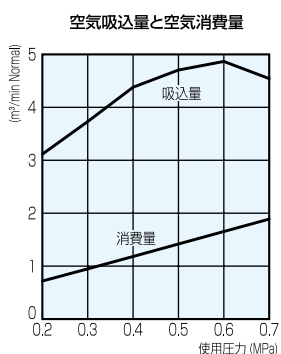

※データはエアバルブ全開時のものです。

SC30-32TVG (高粘度液体用)

一般のクリーナーでは吸引が困難なグリス等を強力に回収。

マヨネーズ・グリスなどなど高粘度液体吸引に最適!!

グリス吸引専用タイプ (高粘度液体用)

圧縮空気吸引!!

圧縮空気を動力源として吸引力を発生させるため、回転部品等が無く故障は皆無です。

圧力ゲージ

※使用時の本体圧力ゲージ圧は0.37Mpa以上維持が必要です。

圧縮空気
エアホース5m付

ワンタッチ金具

25ℓ透明タンク
(塩ビ)

吸込ノズル
(塩ビ)
外径：φ32
内径：φ25
長さ：600mm

サイレンサー(サイレントフィルター)

ジェットエジェクター

サイレントクリーナー本体

耐油ホース
内径：φ32
長さ：2000mm

導電キャスター4個
内1個はブレーキ付

■重量：11kg
■高さ：890mm
■幅：480mm

■ 性能表(SC30-32TVG・SC3T-19VG)

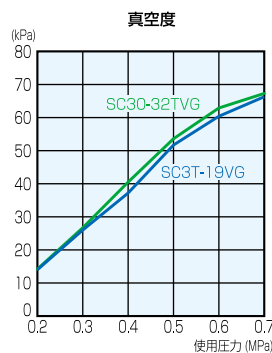
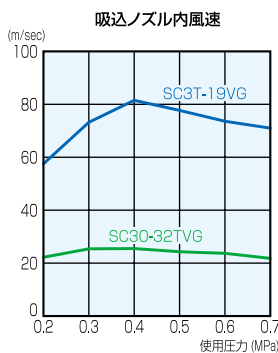
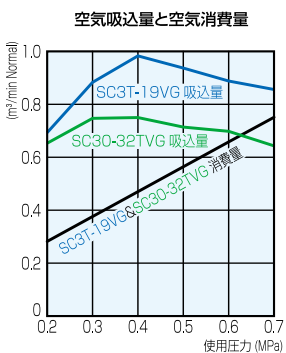

※データはエアバルブ全開時のものです。

SC3T-19VG

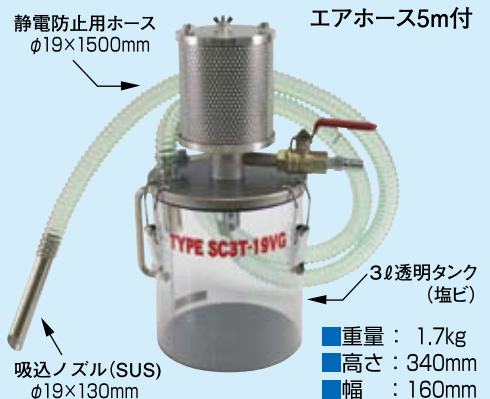

大量の粉塵・粉体の処理に

MP-38 CF12



★フィルターなしで回収!!

あらゆる掃除機との
組合せOK!!
手軽に移動できるキャスター付

遠心力によるMP-38の構造原理図

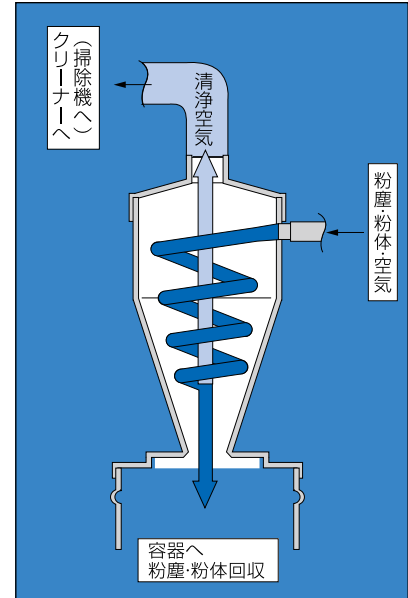

粉塵・粉体の処理にお困りの方へ

粉塵や粉体を掃除機で回収する場合、フィルターの目詰まりの頻度が高く掃除機の“掃除”に手間がかかっているが……「ミニポーターサイクロン」は掃除機のパワーによってサイクロン内の空気を吸引して粉体を呼び込むと同時に、下降らせん気流(遠心力)を発生させ、粉体を自重と気流でサイクロン下部の容器に落とし込み回収する構造になっており、粉体等がフィルターを通過しないのが大きな特徴です。例えば小麦粉などの回収は、ほぼ100%可能です。

OA機器周辺の清掃、卓上作業に最適!!

ミニポーターサイクロンシリーズ最小のMP-19、サイレントクリーナーシリーズ最小のSC3T-19

(性能等はお気軽にお問い合わせください。)

MP-19



SC3T-19

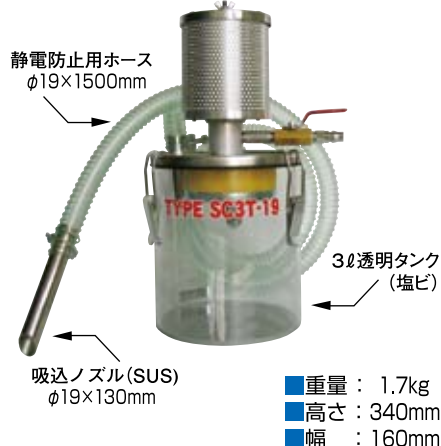

<組合せ例>



- MP-38 CF12とMP-19は、粉体と空気を分離するサイクロンです。
- SC3T-19は、圧縮空気を利用した万能クリーナーです。
- タンク容量・材質など、ご希望に応じて別作致します。

ジェットエジェクター内蔵型!!

MP-38WAは圧縮空気を利用し、吸引力を生み出すジェットエジェクター装置を備えた粉塵・粉体の処理（掃除機または搬送装置としての）専用機です。

粉体の分離にはフィルターを一切使用しておりません。

エア噴射方式で回転部分がないため、故障の心配は全くありません。
(サイレントクリーナーと同じ構造です。)

MP-38WA CF12(エジェクター付)



コンビネーションタイプ



移動に便利なコンビネーションタイプ!
粉塵・粉体処理に最適!!

■ 性能表(MP-38WA CF12)

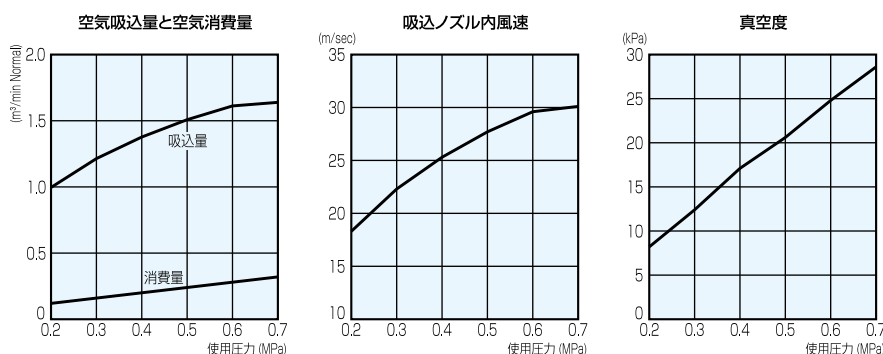

※データはエアバルブ全開時のものです。

ミニポーターサイクロンシリーズ

MP-38 CF12	板厚1.2mm	ホース径 $\phi 38$
MP-38 CF20	板厚2.0mm	ホース径 $\phi 38$
MP-50 CF12	板厚1.2mm	ホース径 $\phi 50$
MP-50 CF20	板厚2.0mm	ホース径 $\phi 50$
MP-38WA CF12	板厚1.2mm	ホース径 $\phi 38$
MP-38WA CF20	板厚2.0mm	ホース径 $\phi 38$
MP-50WA CF12	板厚1.2mm	ホース径 $\phi 50$
MP-50WA CF20	板厚2.0mm	ホース径 $\phi 50$

各機種とも仕様変更(別注品)できます。
お問い合わせください。

粉粒体吸引搬送システム

大量の粉体の搬送・回収、 集塵にお困りの方へ!!

フィルターなしで粉塵・粉体を回収

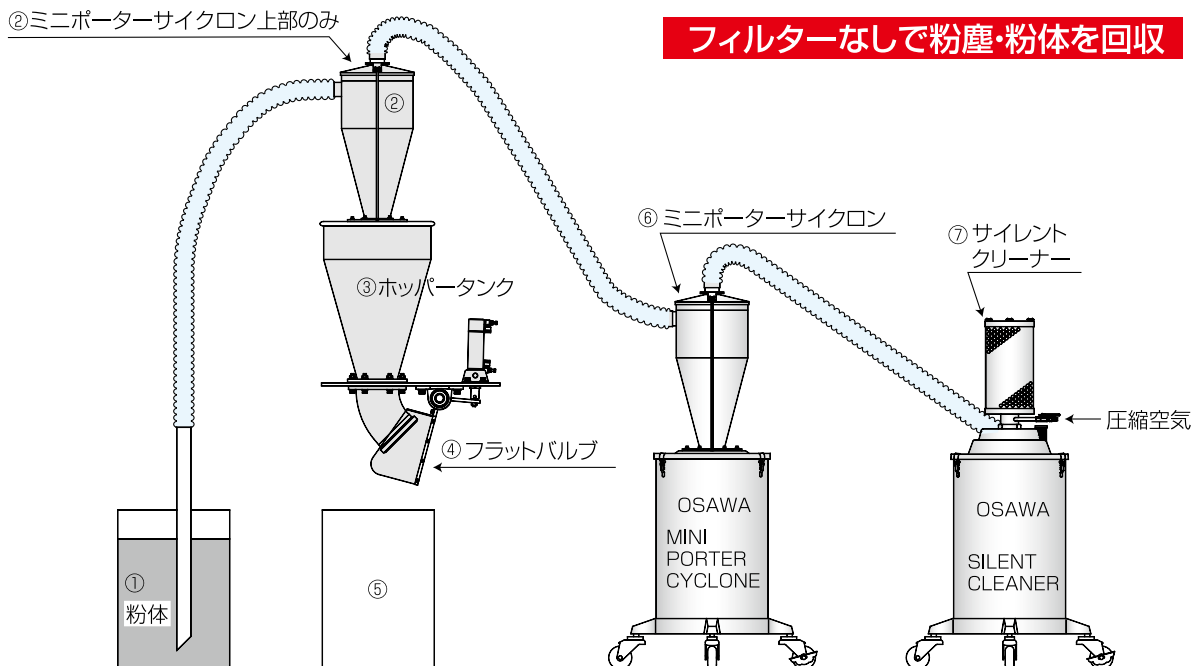

- I. 圧縮空気(コンプレッサーエアー)を⑦サイレントクリーナーに接続することにより、発生する吸引力で吸引搬送を行います。
 - II. ①より空気搬送された粉体は、②ミニポーターサイクロンで粉と空気に分離され粉のみ③ホッパータンクに蓄積されます。
 - III. タイマー制御により⑦サイレントクリーナーの吸引が止まると④フラットバルブが開き、③ホッパータンクに蓄積された粉が⑥容器へ排出されます。タイマー制御により④フラットバルブが閉まると⑦サイレントクリーナーの吸引が始まります。
 - IV. 上記のII～IIIを繰り返し連続で吸引と排出を行います。
 - V. ②ミニポーターサイクロンで粉と分離された空気(多少の粉も混ざっている場合もある)は、⑥ミニポーターサイクロンで粉と清浄空気に分離されます。⑥ミニポーターサイクロンで粉と分離された清浄空気だけが、⑦サイレントクリーナーに流れます。さらに⑦サイレントクリーナーのフィルターでわずかに残った粉も取り除くので、最終的に清浄空気だけが⑦サイレントクリーナーより排気されます。このことにより⑦サイレントクリーナーのフィルターの目詰まりが起こりにくく、フィルターの交換頻度が極力抑えられます。又、作業場の環境保護にも役立つ衛生面でも優れています。
- 注) 仕様は改良のため、予告なく変更することがあります。



ご注意: 次のものは絶対に吸引搬送しないでください。使用方法を間違いますと、火災・爆発・大怪我や死亡することがあります。

- アルミニウム・マグネシウムなどの爆発性粉塵
- グラインター・溶接機などから発生する火花や高温のもの
- ガソリンシンナーなどの引火性のある危険物や薬品などの化学物質
- 針や釘などの鋭利なもの

●その他、危険物は絶対に吸引しないでください。

上記の物を吸引・搬送される場合は、特殊仕様で対応できる場合がありますのでお問い合わせください。

■製造元



オオサワ&カンパニー

〒552-0004 大阪市港区夕凧1丁目7-28

TEL 06 - 6572 - 1207

FAX 06 - 6572 - 1256

E-mail: osawa@osawa-company.co.jp

http://www.osawa-company.co.jp

仕様は改良のため、予告なく変更することがあります。

2012-10-01-10